

P & P



1086/71 - 633/STC



ISO 9001:2015



LAB N° 1897L
LAT N° 178



QUALIFICA n°01/2021

Progettazione e Direzione Lavori

QUALIFICHE PROFESSIONALI

P&P nasce dalla professionalità e dalle strutture di Ismes Spa (storico centro di ricerca dell'Enel) per operare nei campi della Consulenza, Progettazione, Sperimentazione e Taratura di strumenti di misura. La sede operativa comprende i laboratori e l'area ingegneria. P&P esegue le proprie attività sia in laboratorio sia in campo, a supporto di aziende, professionisti, enti pubblici e privati, rispondendo alle diverse esigenze in tempo reale, in ambito nazionale ed internazionale.

La struttura si avvale di tecnici specializzati nei diversi settori d'intervento che comprendono l'edilizia civile ed industriale, i beni monumentali, le infrastrutture di trasporto, la qualifica di materiali, componenti e prodotti industriali, il patrimonio ambientale, la sicurezza ed igiene negli ambienti di lavoro, la taratura e certificazione di strumenti di misura. L'attività di diagnostica, rilievo e controlli sulle strutture riveste un ruolo centrale dell'area ingegneria e coinvolge, ogni qualvolta si rende necessario, anche i laboratori di prova del gruppo con concessione ministeriale.

P&P vanta un organico di oltre 60 professionisti laureati o diplomati nelle discipline scientifiche di interesse, la diversità e la pluralità del portfolio servizi e delle conoscenze dei propri tecnici rendono P&P il partner ideale per Professionisti, Imprese di Costruzioni, General Contractor, Fondi immobiliari ed Enti Pubblici.

La società e i suoi professionisti vantano accreditamenti e certificazioni che permettono di operare secondo i più alti standard qualitativi del settore, tra i quali si annoverano la Concessione Ministeriale ai sensi della Legge 1086/71 art. 20, D.P.R. 380/01 art. 59 e Circolare 633/STC, l'accredito tramite l'ente ACCREDIA dei laboratori e la certificazione RINA per il settore ferroviario. Le principali certificazioni del personale sono rivolte al settore della diagnostica e delle prove in situ; P&P dispone di operatori qualificati addetti alle prove non distruttive secondo la normativa UNI EN ISO 9712.

Anche l'ambito della Progettazione e della Direzione Lavori rappresenta un importante campo di attività, rivolgendosi a differenti tipologie di manufatti edilizi, nonché di opere in campo strutturale ed infrastrutturale. Grazie a tecnici specializzati, P&P opera su tutte le tipologie costruttive, siano esse nuove o esistenti, di calcestruzzo, legno, acciaio. P&P ha acquisito negli anni competenze nella gestione di interventi su opere sia pubbliche che private, con attenzione agli aspetti edili, strutturali, impiantistici e di contabilità dei lavori.

POLO PER L'INFANZIA 0-6

Anno:
2023 - in corso

Oggetto:
Progettazione strutturale

Incarico:
Progetto
Direzione Lavori

Localizzazione:
Ardenno (SO)

Descrizione:
Progettazione strutturale per l'intervento di "Realizzazione nuovo polo per l'infanzia 0-6" sito nel Comune di Ardenno (SO) in via Libertà. L'edificio è costituito da n.3 piani fuori terra ed ha dimensioni in pianta inscrivibili in un rettangolo di superficie pari a circa 450 mq e presenta un'altezza massima pari a 12,7 m rispetto al pavimento finito esterno. La struttura portante è realizzata in cemento armato gettato in opera per il piano terra e primo, mentre all'ultimo piano sono state previste colonne in carpenteria metallica e una copertura in legno lamellare.

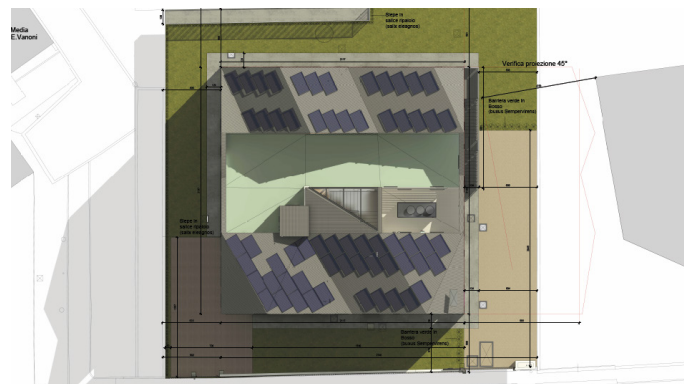

Planimetria del lotto allo stato di progetto



Vista del prospetto del polo per l'infanzia

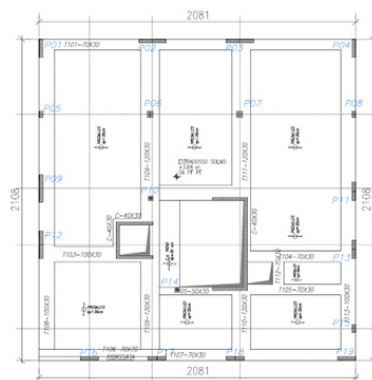

Pianta strutturale del fabbricato

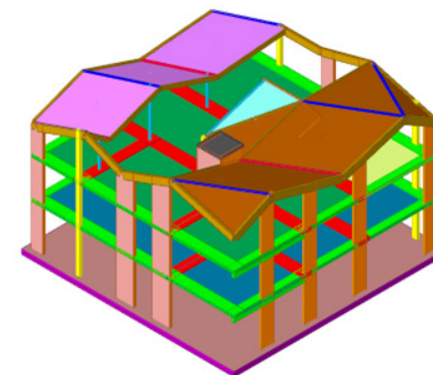

Modello FEM del fabbricato

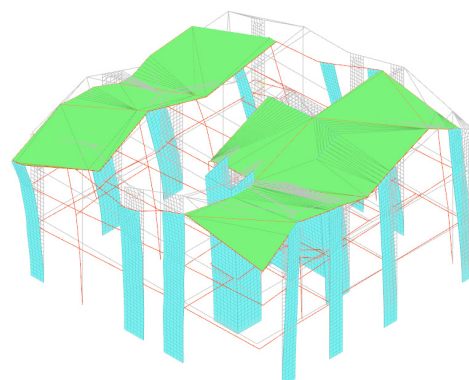

Principale modo di vibrare del fabbricato



Direzione Lavori dell'attività di scavo

SCUOLA SECONDARIA DI 1° GRADO

Anno:
2023 - in corso

Oggetto:
Miglioramento sismico

Incarico:
Progetto
CSP
Direzione Lavori
CSE

Localizzazione:
Verdello (BG)

Descrizione:
Servizio di progettazione definitiva ed esecutiva, coordinamento della sicurezza e direzione lavori strutturale, architettonica ed impiantistica, nonché verifiche a caldo delle strutture relative all'intervento di miglioramento della Scuola Secondaria di primo grado sita in via Papa Giovanni XXIII nel Comune di Verdello (BG).



Vista esterna del fabbricato



Prova penetrometrica sui giunti di malta

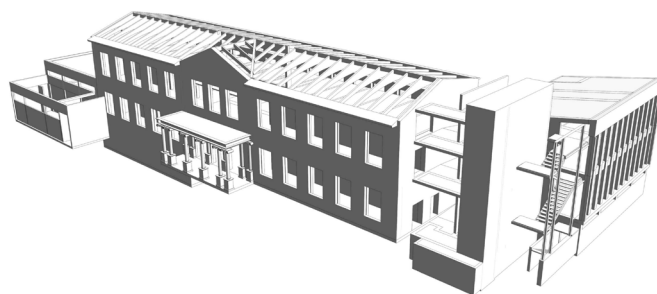

Modello BIM del fabbricato

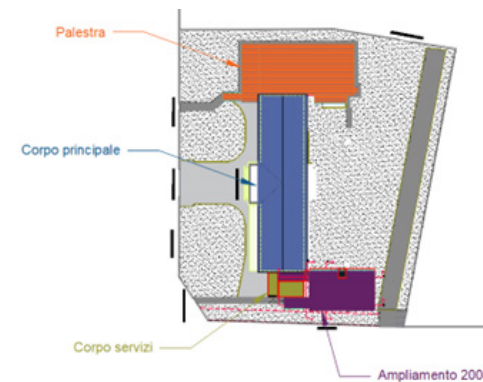

Identificazione in planimetria dei corpi di fabbricata

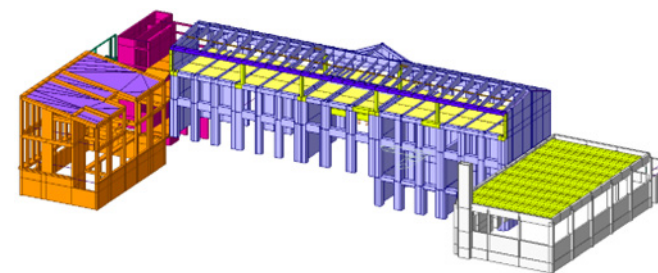

Modello FEM del fabbricato

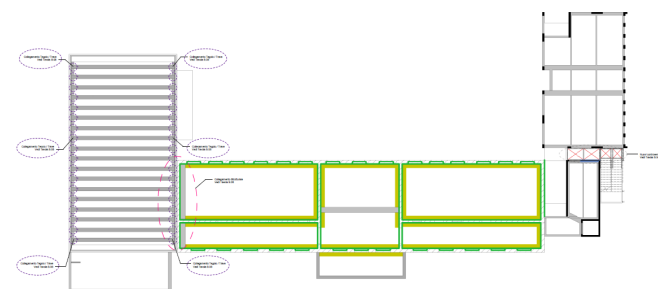

Identificazione degli interventi strutturali in planimetria

POLO PER L'INFANZIA 0-6

Anno:
2023

Oggetto:
Progettazione strutturale

Incarico:
Progetto

Localizzazione:
Carnago (VA)

Descrizione:
Progettazione strutturale per l'intervento di "Realizzazione nuovo polo per l'infanzia 0-6". L'edificio è costituito da un unico piano fuori terra, con dimensioni in pianta inscrivibili in un rettangolo di superficie pari a circa 740 mq e presenta un'altezza massima pari a 3,85 m rispetto al pavimento finito interno. Le strutture di elevazione, le fondazioni e le travi di copertura sono realizzate in cemento armato gettato in opera. Il solaio di copertura sul quale grava il tetto giardino del corpo sud e i pannelli fotovoltaici dei corpi posti a nord è di tipo predalles.



Planimetria generale dello stato di progetto



Prospetti dello stato di progetto

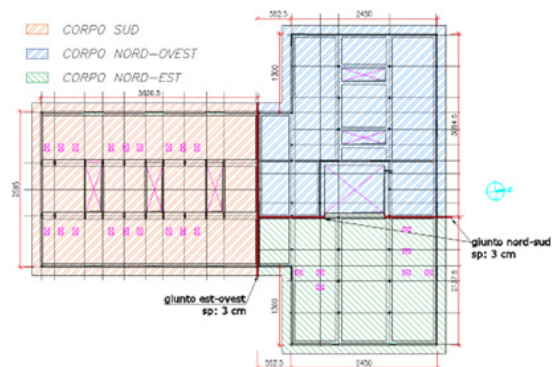

Identificazione dei diversi corpi strutturali

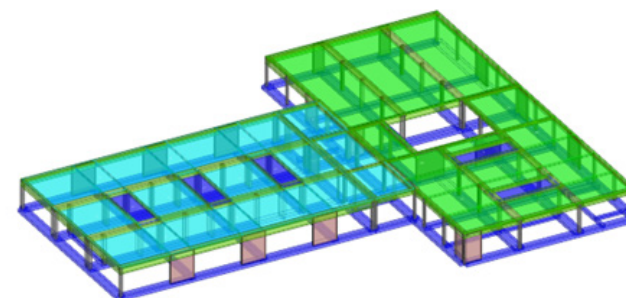

Modello FEM del fabbricato

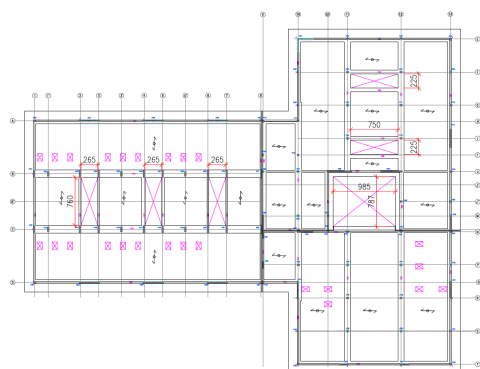

Planimetria con identificazione degli elementi strutturali

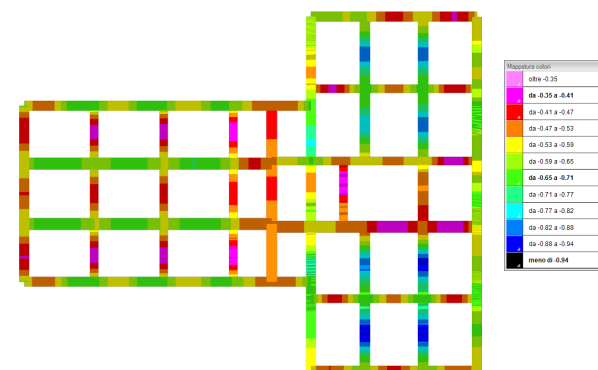

Verifiche delle fondazioni

PALAZZINA ERP

Anno:
2022-in corso

Oggetto:
Riqualificazione architettonica,
miglioramento sismico ed
efficientamento energetico di
palazzina in edilizia residenziale
pubblica

Incarico:
Progetto
Direzione Lavori e CSE

Localizzazione:
Castelnuovo Bocca d'Adda (LO)

Descrizione:
Progetto di riqualificazione
architettonica con efficientamento
energetico e sismico della palazzina
in edilizia residenziale pubblica sita
in Via R. Stanga a Castelnuovo
Bocca D'Adda (LO)



Vista esterna del fabbricato



Vista esterna del fabbricato

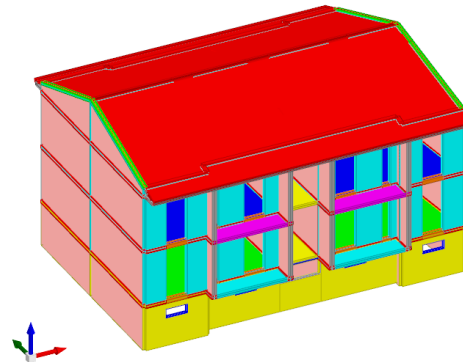

Modello ad elementi finiti del fabbricato

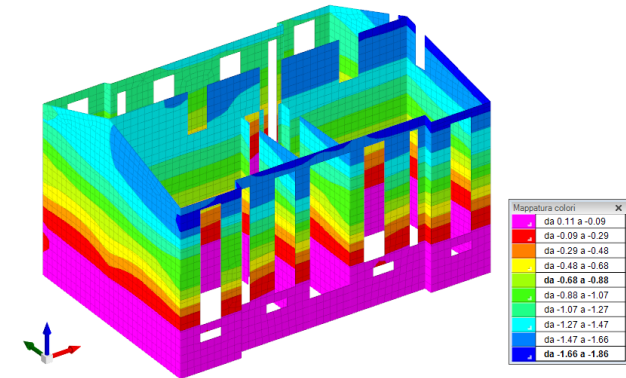

Verifiche degli elementi portanti del fabbricato



Direzione lavori delle opere edili interne



Direzione lavori delle opere edili esterne

SERBATOIO PENSILE

Anno:
2023

Oggetto:
Ripristino funzionale
l'adeguamento sismico per
del serbatoio

Incarico:
Rilievo
Indagini strutturali
Progetto
Direzione Lavori

Localizzazione:
Piombino (LI)

Descrizione:
Progetto e Direzione Lavori
degli interventi funzionali
all'adeguamento sismico del
serbatoio pensile ubicato in
Piombino (LI)



Vista del serbatoio pensile



Vista dell'intradosso della cisterna del serbatoio

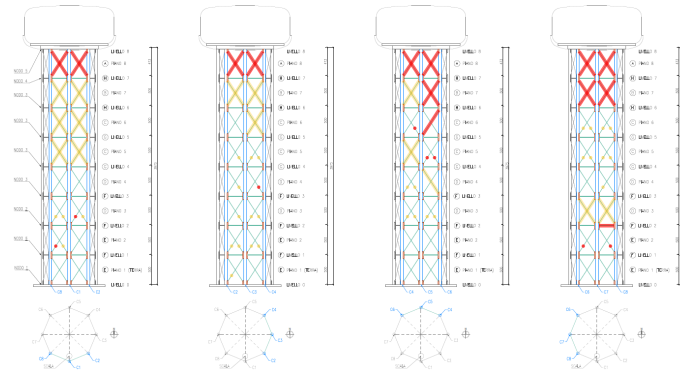

Progetto di adeguamento sismico

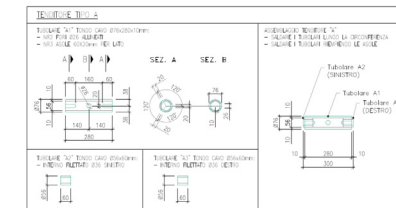
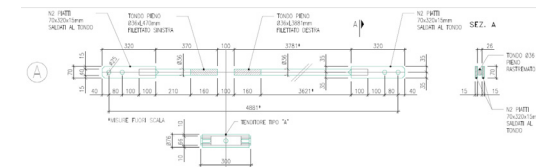

Dettagli di progetto di adeguamento sismico



Attività di DL per demolizione della passerella



Attività di DL per demolizione della passerella

POLO SPORTIVO

Anno:
2023

Oggetto:
Realizzazione nuovo polo sportivo nell'ambito dell'intervento di valorizzazione e sviluppo del compendio afferente al "Complesso Villa Borbone delle Pianore" in Camaiore (LU)

Incarico:
Progetto preliminare

Localizzazione:
Camaiore (LU)

Descrizione:
Progettazione preliminare strutturale dell'intervento di nuova edificazione di un polo sportivo con struttura mista in c.a. prefabbricata e gettata in opera e copertura in legno di grande luce.

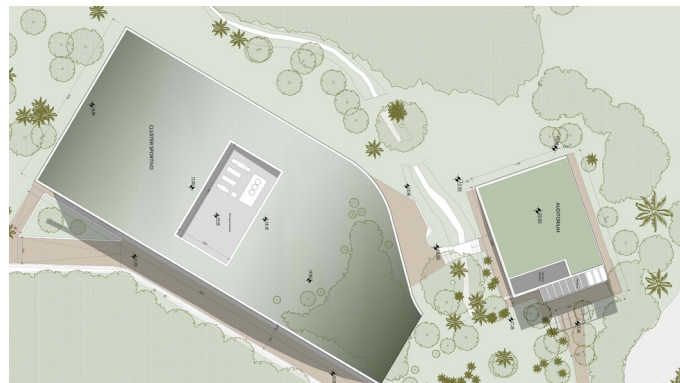

Planimetria del nuovo polo sportivo

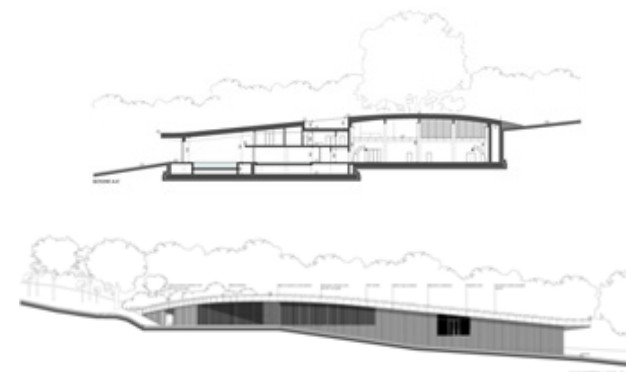

Sezione e prospetto architettonico



Pianta architettonica

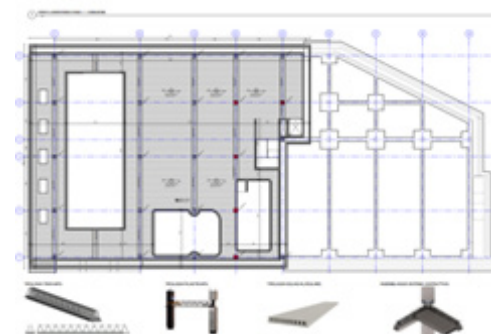

Pianta e dettagli strutturali



Viste prospettive del modello BIM del nuovo polo sportivo

COMPENDIO EX CARCERE DI SANT'AGATA

Anno:
2022 - in corso

Oggetto:
Miglioramento statico e sismico
e progettazione strutturale per
l'intervento di riqualificazione
dell'immobile vincolato ai sensi del
D.lgs. n.42/2004

Incarico:
Rilievo
Indagini strutturali
Indagini geognostiche
Progetto e CSP
Direzione Lavori e CSE

Localizzazione:
Bergamo

Descrizione:
Progetto strutturale di fattibilità
tecnico-economica, definitivo ed
esecutivo, ed esecuzione delle
prestazioni tecniche propedeutiche
all'intervento di restauro e
riconversione del compendio
dell'ex carcere di Sant'Agata,
comprensivo di miglioramento
sismico.



Vista del complesso dal cortile interno



Vista del corridoio delle celle dell'ex carcere

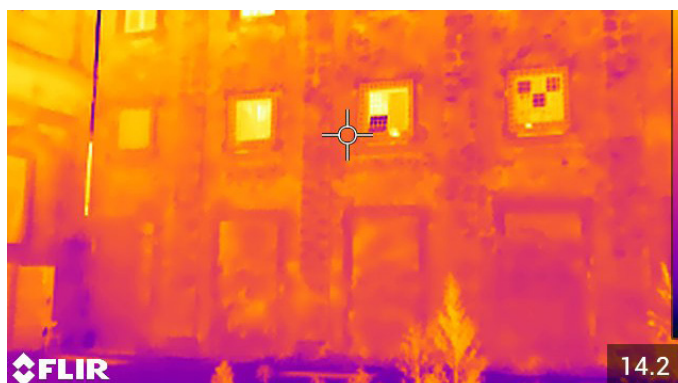

Esecuzione di indagini termografiche



Saggio in fondazione

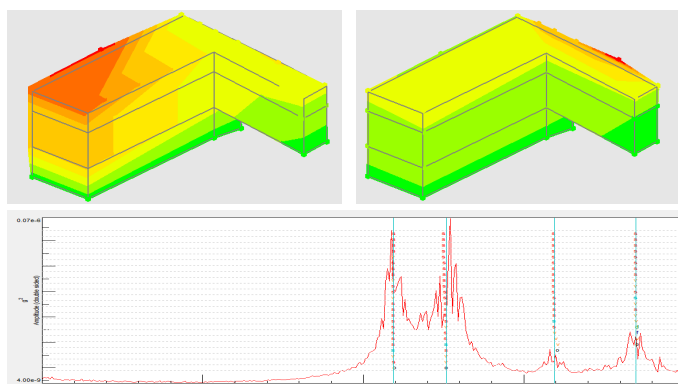

Modi di vibrare ricavati dall'analisi dinamica sperimentale

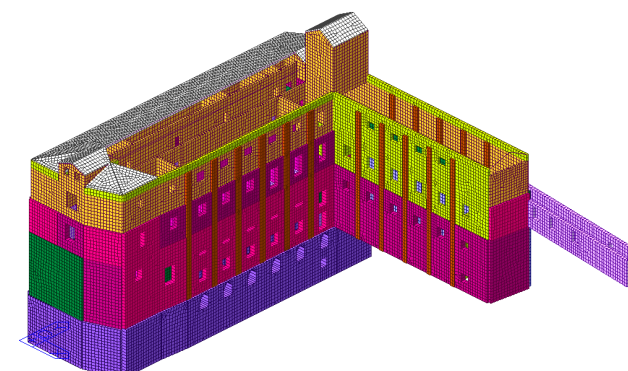

Modello FEM del fabbricato

PASSERELLA CICLO PEDONALE SULL'ANIENE

Anno:
2022 - in corso

Oggetto:
Realizzazione ex-novo

Incarico:
Rilievo topografico
Indagini geognostiche
Valutazione paesaggistica
Progetto strutturale
Progetto idraulico

Localizzazione:
Roma

Descrizione:
Progetto definitivo, esecutivo e del coordinamento della sicurezza in fase di progettazione dell'intervento di realizzazione di una passerella ciclopedonale nella riserva naturale Valle dell'Aniene in Comune di Roma Capitale.

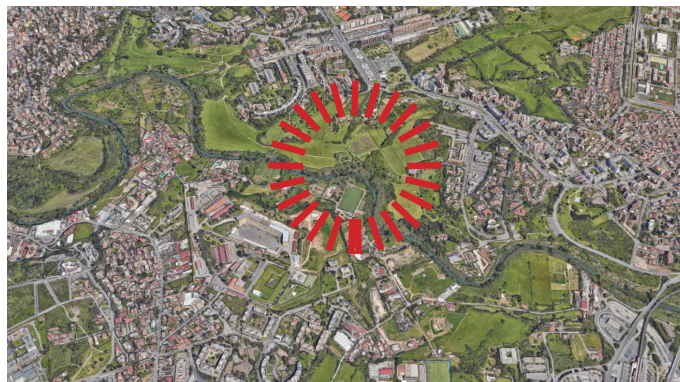

Vista satellitare con ubicazione dell'intervento



Ortofoto dell'area di progetto



Esecuzione di indagini geognostiche

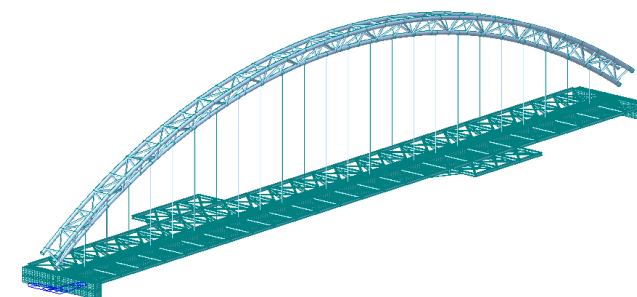

Modello FEM della passerella

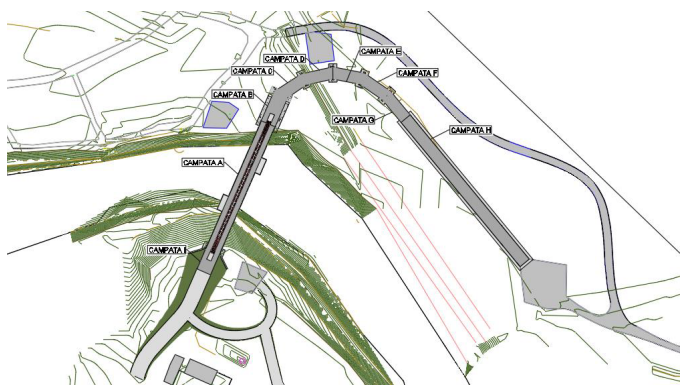

Planimetria di progetto della passerella



Render di progetto della passerella

SCUOLA PRIMARIA DI GORLE

Anno:
2022 - 2023

Oggetto:
Miglioramento sismico

Incarico:
Rilievo
Indagini
Progetto
Direzione Lavori

Localizzazione:
Gorle (BG)

Descrizione:
Progettazione strutturale esecutiva e direzione lavori strutturale ai sensi delle norme vigenti ed in particolare delle Norme Tecniche per le Costruzioni 2018 D.M. 17 gennaio 2018 (NTC 2018), relativamente all'intervento volto al raggiungimento del miglioramento sismico dell'edificio sede della Scuola Primaria sita in Gorle (BG), edificata nel 1978.



Vista esterna dell'immobile allo stato di fatto



Vista esterna dell'immobile allo stato di fatto

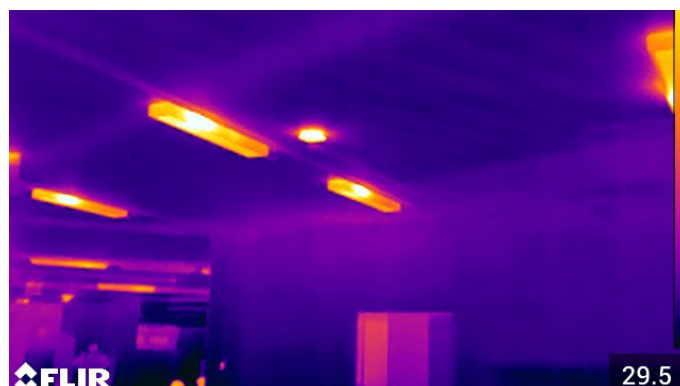

Termocamera per rilievo della struttura portante

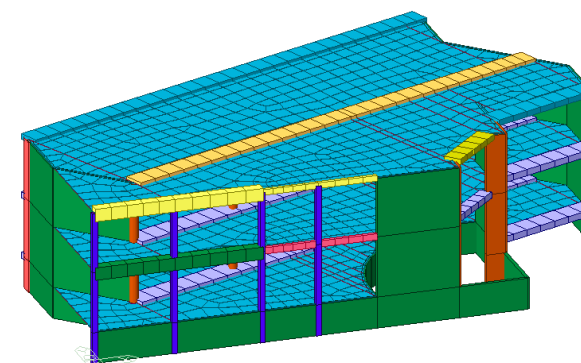

Modello FEM allo stato di fatto

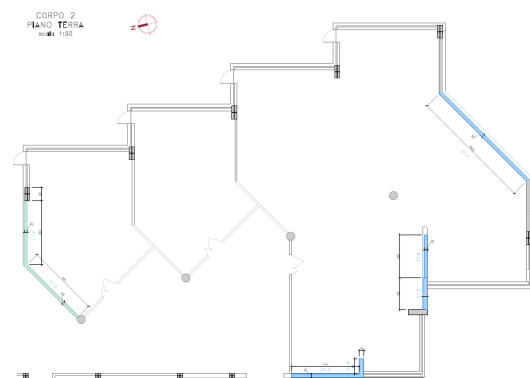

Planimetria di piano terra con interventi di consolidamento

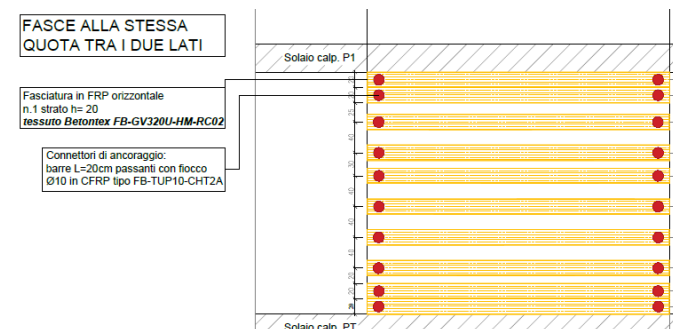

Intervento tipo di consolidamento a taglio dei setti

PONTE N.3 CASTELNUOVO BOCCA D'ADDA

Anno:
2022 - in corso

Oggetto:
Demolizione e ricostruzione

Incarico:
Rilievo
Campagna diagnostica
Verifica strutturale
Progetto

Localizzazione:
Castelnuovo Bocca d'Adda (LO)

Descrizione:
Progetto di fattibilità tecnico economico e definitivo dell'intervento di demolizione e rifacimento dell'infrastruttura sul colatore Gandiolo denominate Ponte n.3 nel Comune di Castelnuovo Bocca d'Adda, comprensivo di rilievo e campagna diagnostica.



Vista del ponte n.3 allo stato di fatto



Ortofoto dell'area di intervento

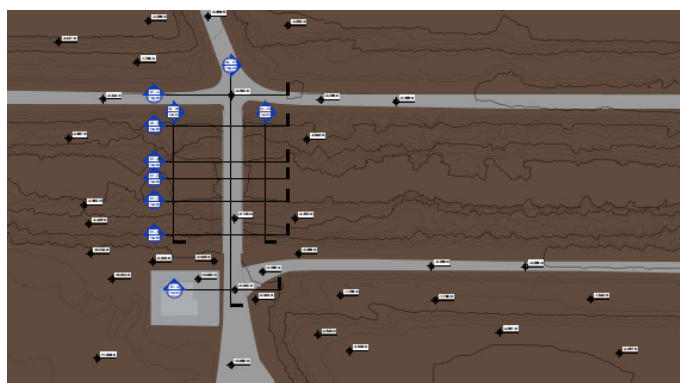

Planimetria generale dell'area allo stato di fatto

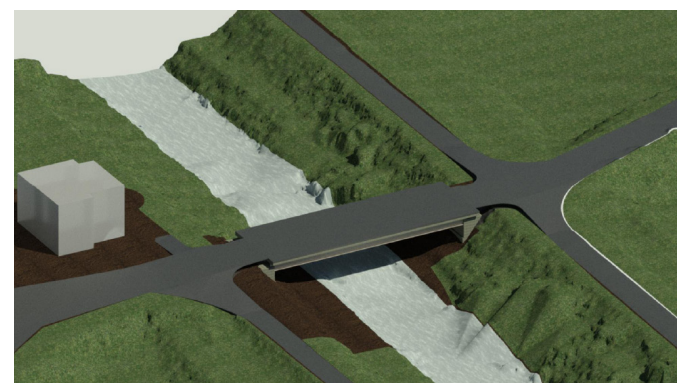

Modello BIM del nuovo ponte

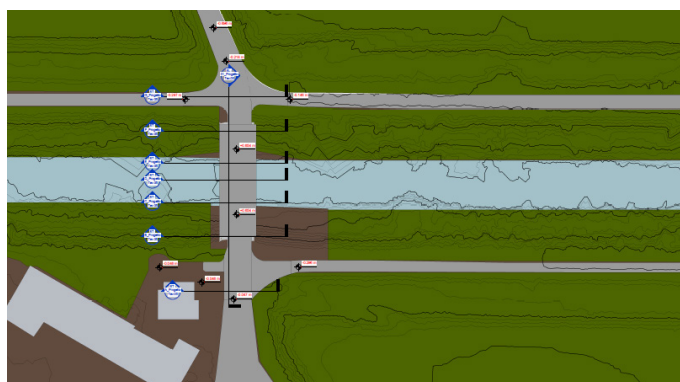

Planimetria generale dell'area allo stato di progetto

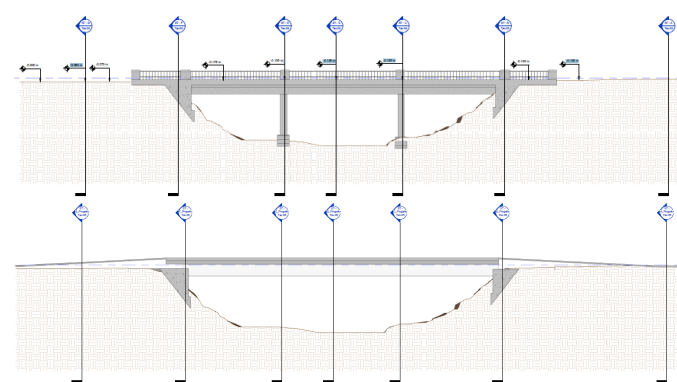

Confronto tra ponte esistente e ponte nuovo

PALAZZO SCUOLE CAMAIORE VILLA BORBONE

Anno:
2022 - in corso

Oggetto:
Miglioramento statico e sismico

Incarico:
Rilievo ed indagini
Vulnerabilità sismica
Progetto
Direzione Lavori

Localizzazione:
Camaione (LU)

Descrizione:
Progettazione strutturale esecutiva e direzione lavori strutturale ai sensi delle norme vigenti ed in particolare delle Norme Tecniche per le Costruzioni 2018, relativamente al miglioramento statico e sismico nell'ambito dell'intervento di riqualificazione del Palazzo Scuole facente parte del compendio afferente alla Villa Borbone delle Pianore a Camaione, comprensivi di rilievi, indagini e vulnerabilità sismica.



Vista esterna dell'immobile allo stato di fatto



Termocamera per rilievo della struttura portante

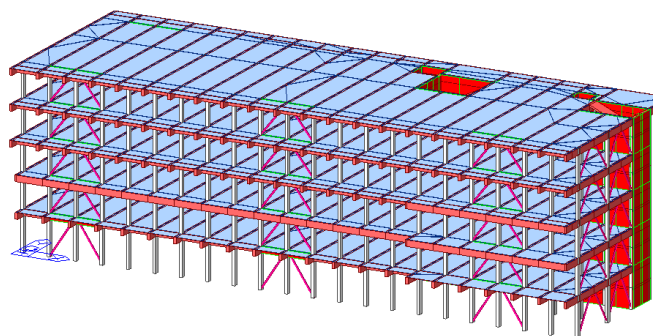

Modello FEM allo stato di progetto

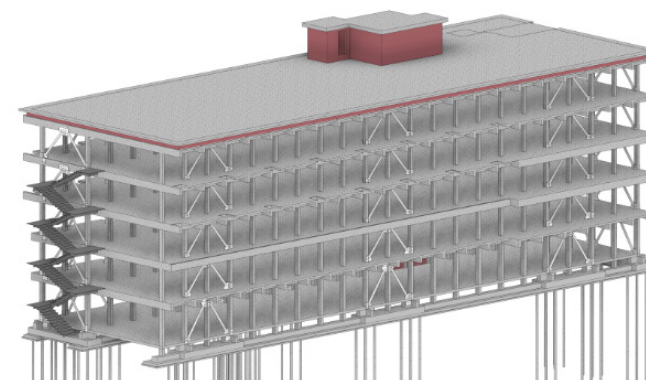

Modello BIM allo stato di progetto



Rinforzo di travi e pilastri esistenti



Realizzazione di nuovi micropali di fondazione

SCUOLA FRANK A SESTO SAN GIOVANNI (MI)

Anno:
2022

Oggetto:
Consolidamento in seguito a
cedimento fondazionale

Incarico:
Rilievo
Campagna diagnostica
Progetto strutturale
Direzione Lavori

Localizzazione:
Sesto San Giovanni (MI)

Descrizione:
Progetto esecutivo per
consolidamento in seguito
a cedimento fondazionale in
corrispondenza di un pilastro
comprensivo rilievo e campagna
diagnostica.



Vista dall'esterno del pilastro oggetto di cedimento



Fessurazioni su sottofondo riconducibile al cedimento



Saggio in fondazione



Esecuzione di indagine georadar

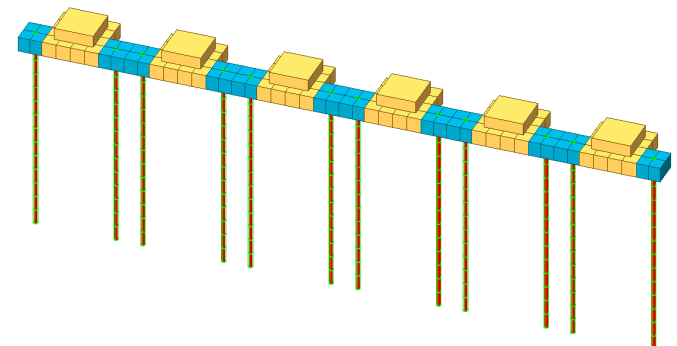

Modello FEM del rinforzo fondazionale proposto

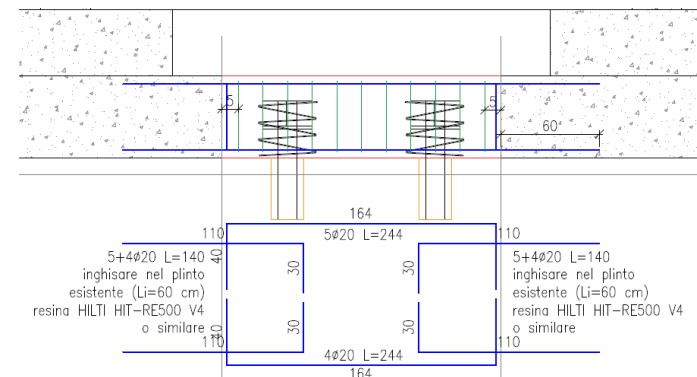

Dettaglio esecutivo del rinforzo fondazionale

PADIGLIONI 26 E 26A OSPEDALE DI MANTOVA

Anno:
2022

Oggetto:
Vulnerabilità sismica e definizione
preliminare degli interventi per
l'adeguamento statico e sismico

Incarico:
Rilievo
Campagna diagnostica
Vulnerabilità sismica
Studio di fattibilità

Localizzazione:
Mantova

Descrizione:
Vulnerabilità sismica e definizione
preliminare degli interventi per
l'adeguamento statico e sismico
dei padiglioni 26 e 26a presso il
complesso ospedaliero di Mantova,
comprensivo di rilievo e campagna
diagnostica.

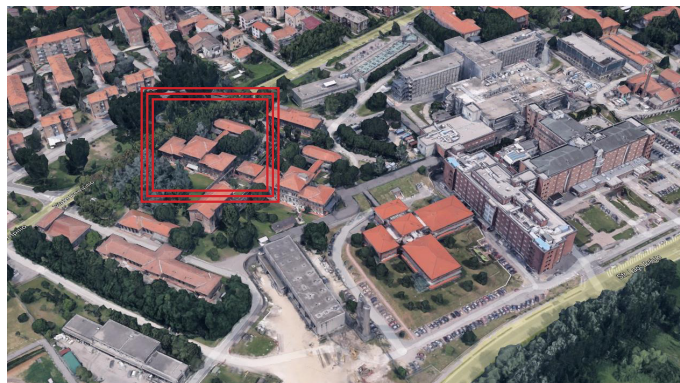

Vista satellitare del complesso ospedaliero



Vista dell'esterno del Padiglione 26

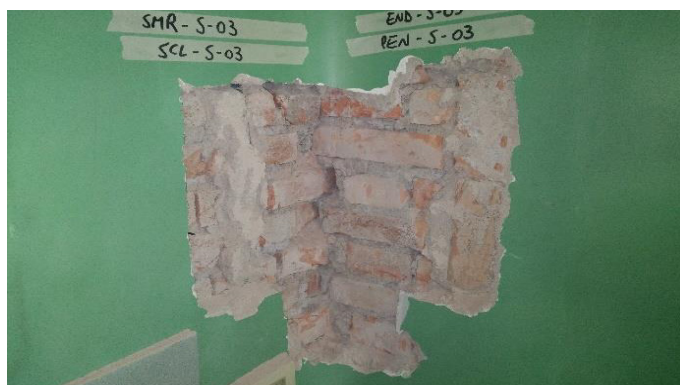

Saggi murari per la verifica degli ammassamenti



Carotaggio per valutazione della resistenza del calcestruzzo

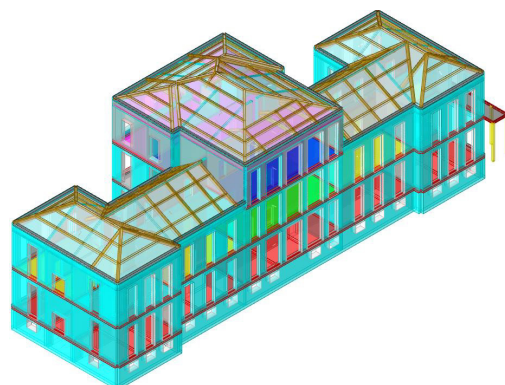

Modello FEM del Padiglione 26

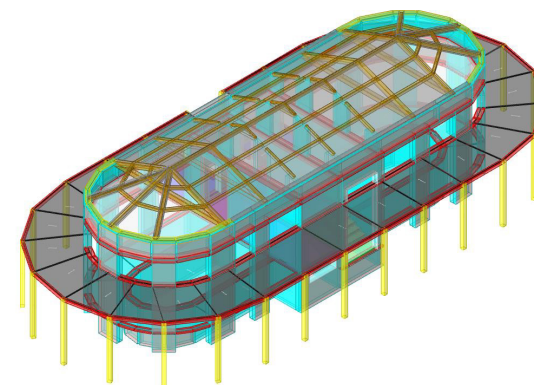

Modello FEM del Padiglione 26A

VILLA SOLBIATI

Anno:
2022

Oggetto:
Vulnerabilità sismica e definizione degli interventi per l'adeguamento statico e sismico

Incarico:
Rilievo
Campagna diagnostica
Modellazione BIM
Vulnerabilità sismica
Studio di fattibilità

Localizzazione:
Gorla Minore (VA)

Descrizione:
Vulnerabilità strutturale di villa Solbiati e definizione degli interventi per l'adeguamento statico e sismico, comprensivo di rilievo, modellazione e campagna diagnostica.



Vista dei due corpi principali costituenti Villa Solbiati



Vista prospettica del modello BIM con sovrapposizione nuvola



Verifica dell'ammorsamento tra le murature

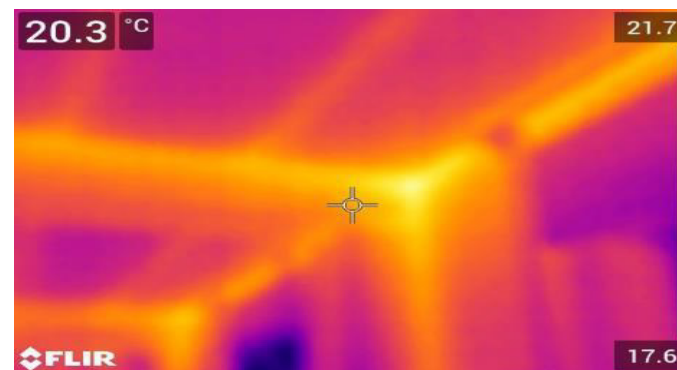

Termocamera per individuazione della struttura portante

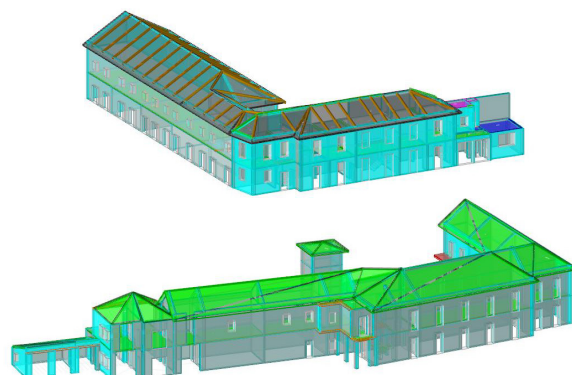

Modelli FEM dei due principali corpi della Villa

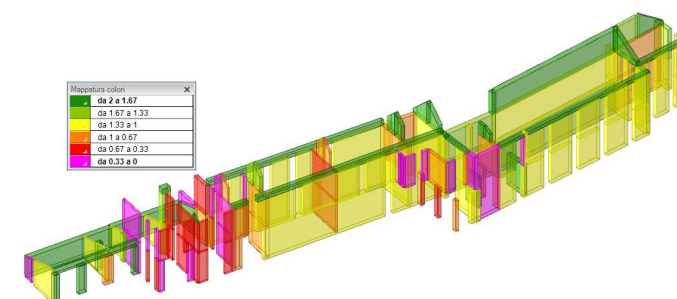

Verifica a ribaltamento dei maschi murari del corpo principale

SCUOLA TIRABOSCHI ALZANO LOMBARDO

Anno:
2021 - 2023

Oggetto:
Miglioramento sismico

Incarico:
Rilievo
Campagna diagnostica
Progettazione
Sicurezza in fase di progettazione
Direzione Lavori

Localizzazione:
Alzano Lombardo (BG)

Descrizione:
Progettazione e Direzione Lavori degli interventi per il miglioramento sismico del complesso scolastico, comprensiva di rilievo, esecuzione di indagini diagnostico-conoscitive e sicurezza. L'oggetto è composto da due fabbricati separati strutturalmente e fisicamente. La restituzione del rilievo è avvenuta in ambiente BIM.



Vista esterna dell'immobile

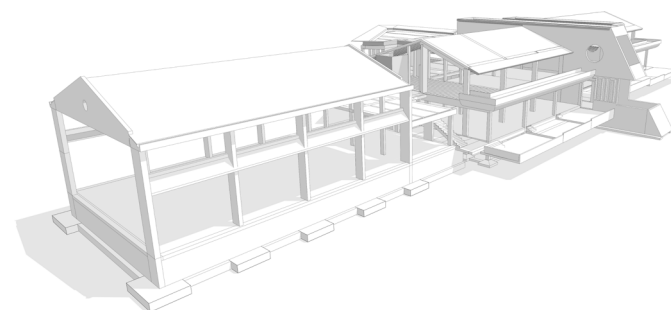

Modello BIM della scuola

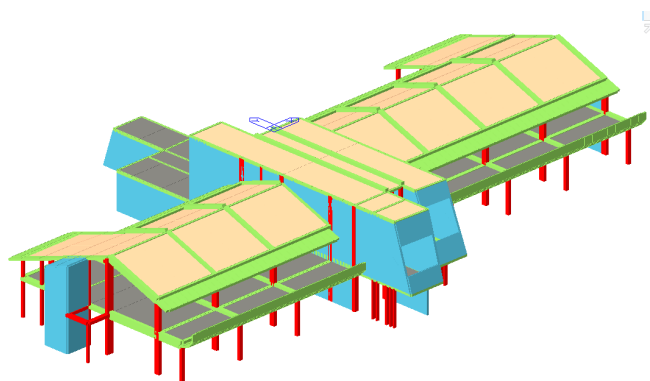

Modello FEM dell'immobile



Nuovo setto di in.c.a. di rinforzo alla parete esistente



Nuova scala in.c.a.

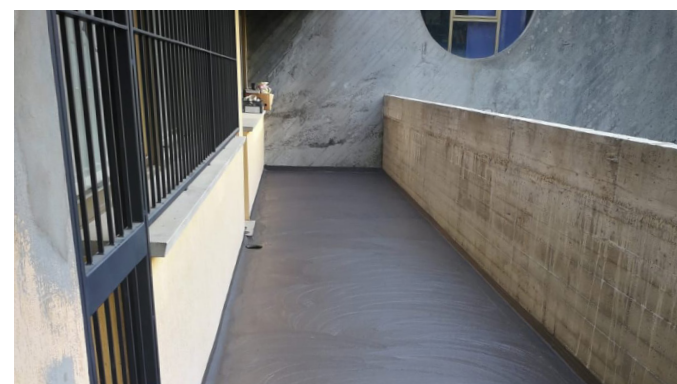

Impermeabilizzazione dei balconi esistenti

UFFICI DIREZIONALI COMPLESSO INDUSTRIALE

Anno:
2021 - in corso

Oggetto:
Riqualificazione di capannone industriale per la realizzazione di uffici direzionali

Incarico:
Rilievo
Campagna diagnostica
Progetto riqualificazione integrato
Sicurezza
Direzione Lavori

Localizzazione:
Scanzorosciate (BG)

Descrizione:
Progetto e Direzione Lavori dell'intervento di riqualificazione del complesso per la realizzazione di nuovi uffici direzionali, comprensivo di rilievo e campagna diagnostica.



Render dello stato di progetto dell'immobile

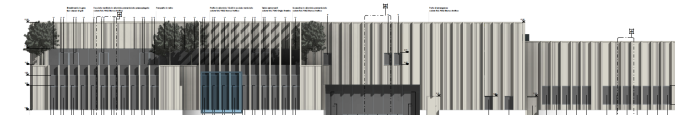
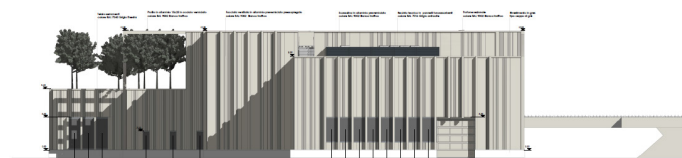

Prospetti dell'immobile allo stato di progetto

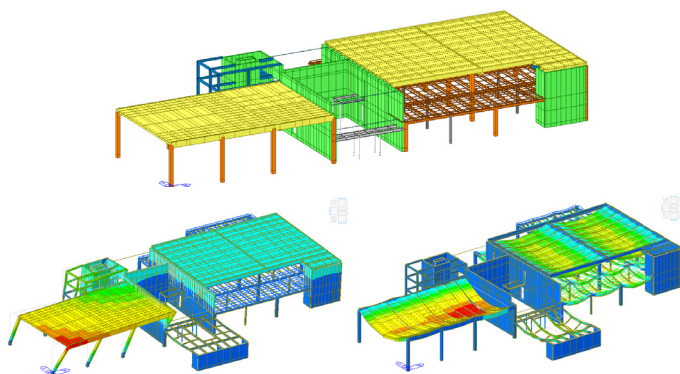

Modello FEM dell'immobile e verifiche strutturali



Ferri di connessione tra nuovi cordoli e plinti esistenti



Armatura dei nuovi plinti



Nuovo plinto dopo la fase di getto

PONTI N.1 E N.4 CASTELNUOVO BOCCA D'ADDA

Anno:
2021 - 2023

Oggetto:
Manutenzione straordinaria di
immobili vincolati secondo il D.
Lgs. 42/2004

Incarico:
Rilievo
Campagna diagnostica
Sistema di monitoraggio
Verifica strutturale
Progetto
Sicurezza
Direzione Lavori

Localizzazione:
Castelnuovo Bocca d'Adda (LO)

Descrizione:
Progetto esecutivo strutturale viario
per lavori in somma urgenza per il
ripristino delle funzionalità delle
infrastrutture sul colatore Gandiolo
denominate Ponte n.1 e Ponte n.4
nel Comune di Castelnuovo Bocca
d'Adda, comprensivo di rilievo e
campagna diagnostica.



Vista del ponte n.1



Vista del ponte n.4

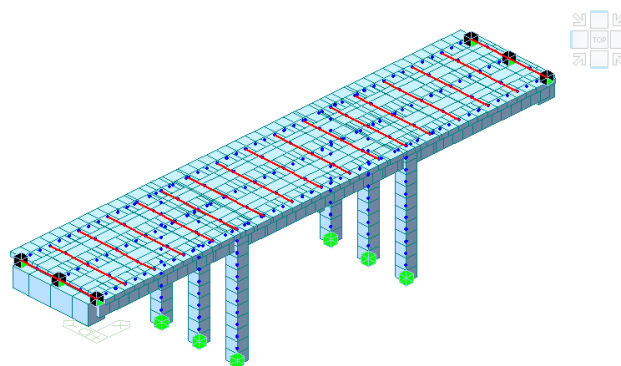

Modello FEM del ponte n.1

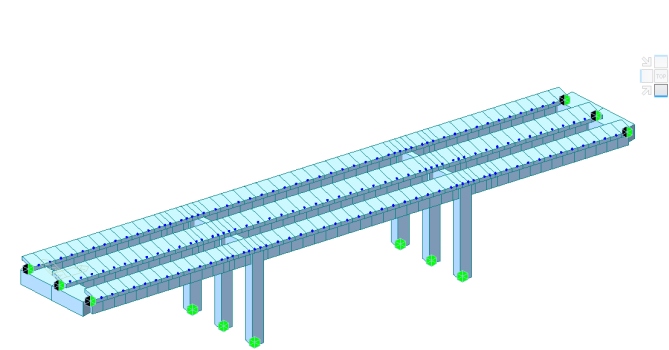

Modello FEM del ponte n.4

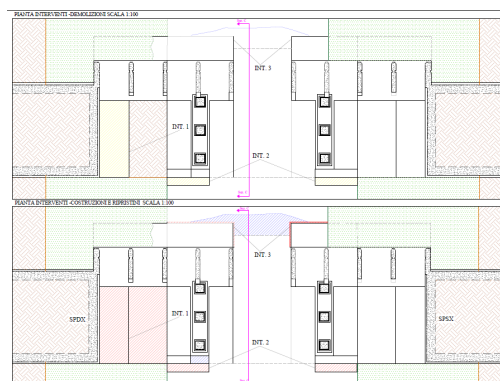

Dettagli di intervento sul ponte n.1

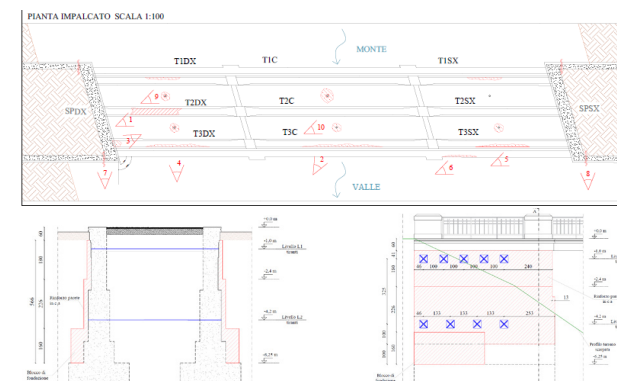

Dettagli di intervento sul ponte n.4

PASSERELLA CICLO PEDONALE SUL BREMBO

Anno:
2021 - 2022

Oggetto:
Realizzazione ex-novo

Incarico:
Progetto

Localizzazione:
Paladina (BG)
Almenno San Bartolomeo (BG)

Descrizione:
Progetto strutturale di fattibilità tecnico economica per la realizzazione della nuova passerella ciclopedonale sul fiume Brembo tra i comuni di Paladina (BG) ed Almenno San Bartolomeo (BG).

La nuova passerella, con funzione di connettore tra le due sponde del Brembo, ricoprirà un ruolo primario per la fruibilità delle piste ciclopedonali e per i percorsi naturalistici che si sviluppano tra le due sponde.

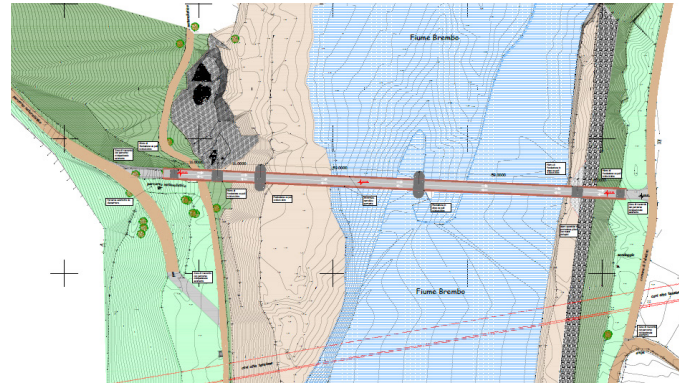

Planimetria di progetto



Render dello stato di progetto



Render di dettaglio dello stato di progetto

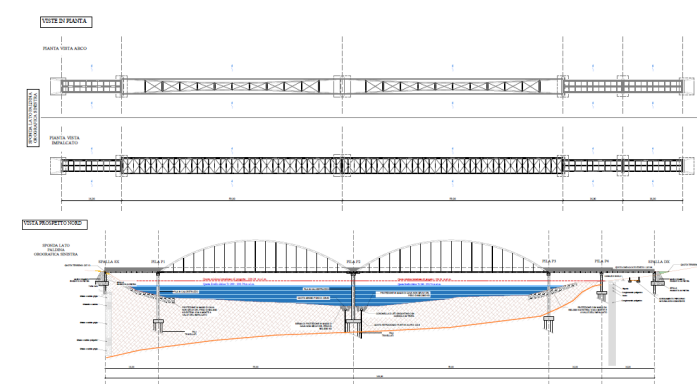

Pianta e prospetto strutturale del nuovo ponte

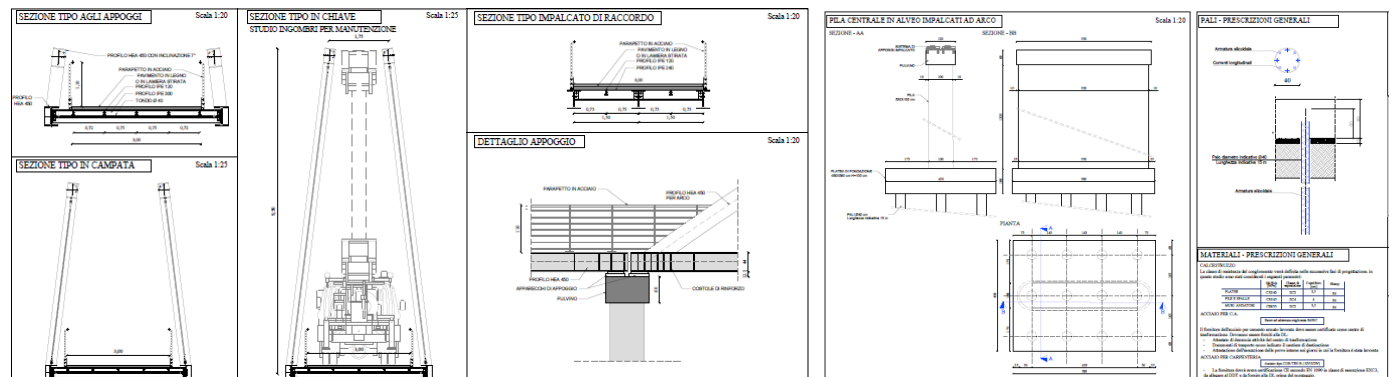

Dettagli costruttivi progettuali su impalcato, pile e sistema fondazionale

IMPIANTO INDUSTRIALE

Anno:
2021-2022

Oggetto:
Ricostruzione e consolidamento
post incendio

Incarico:
Indagini
Progetto

Localizzazione:
Venezia, loc. Marghera

Descrizione:
Progettazione esecutiva delle
strutture per la ricostruzione
di un impianto esistente per la
produzione per la cosmesi e per
le plastiche (PM3), area sita in
Porto Marghera, dopo l'evento
incendiario. L'incarico comprende
anche le indagini diagnostiche per
valutare lo stato di conservazione
della struttura.



Vista dell'impianto



Rilievo dei dissesti

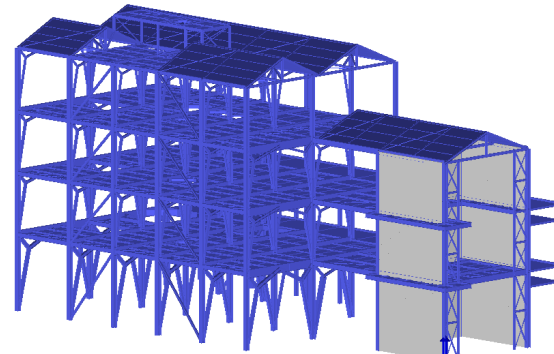

Modello FEM della struttura

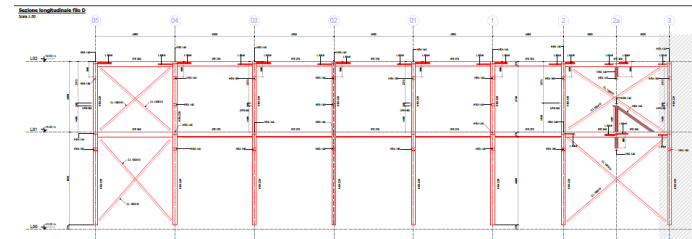

Prospetto dell'impianto

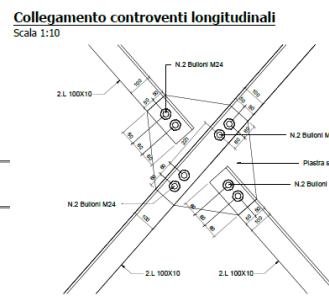
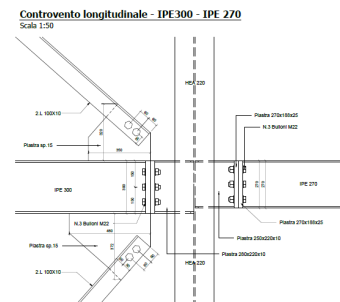

Dettaglio delle connessioni dei controventi

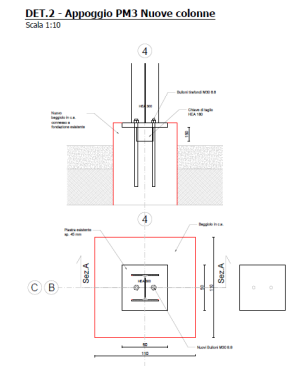
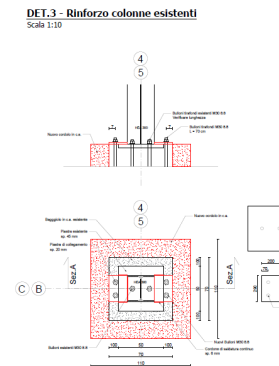

Dettaglio delle basi delle colonne nuove ed esistenti

OSPEDALE DI MANERBIO

Anno:
2021

Oggetto:
Vulnerabilità sismica del complesso ospedaliero e definizione degli interventi per l'adeguamento statico e sismico

Incarico:
Rilievo
Modellazione BIM
Campagna diagnostica
Vulnerabilità sismica
Studio di fattibilità

Localizzazione:
Manerbio (BS)

Descrizione:
Vulnerabilità del complesso ospedaliero e definizione degli interventi per l'adeguamento statico e sismico, comprensivo di rilievo, modellazione e campagna diagnostica.

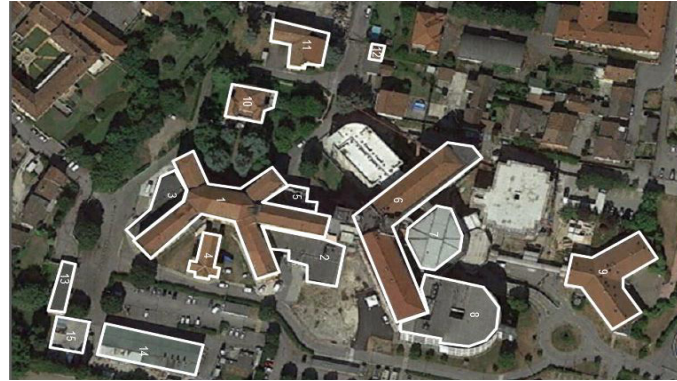

Vista satellitare del complesso ospedaliero



Immagini da drone del complesso ospedaliero



Vista prospettica della nuvola di punti

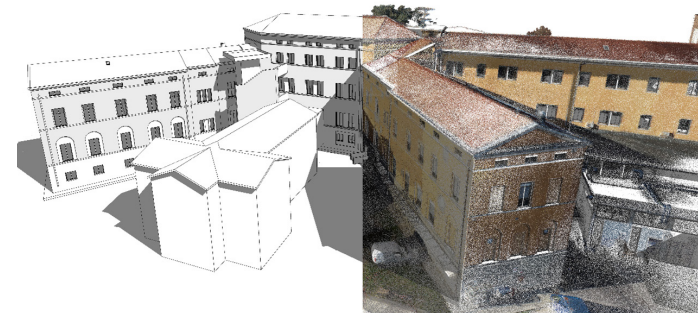

Vista del modello BIM con sovrapposizione nuvola di punti

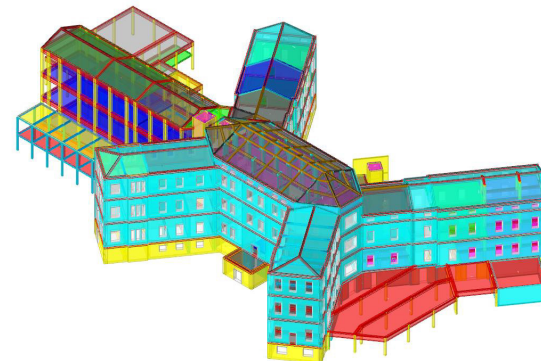

Modello FEM del corpo principale

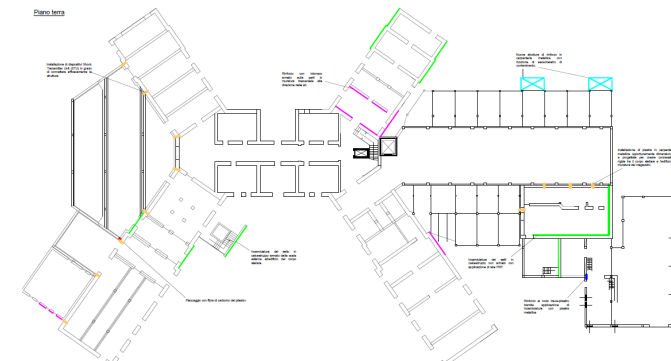

Definizioni degli interventi sul corpo principale

CENTRALE EX ZAMPI

Anno:
2021

Oggetto:
Progetto di consolidamento

Incarico:
Rilievo
Campagna diagnostica
Modello BIM
Verifiche statiche e sismiche
Progetto

Localizzazione:
Dalmine (BG)

Descrizione:
Progettazione di consolidamento strutturale della centrale Ex Zampi per la rifunzionalizzazione dell'edificio industriale, compreso rilievo integrato tramite laser scanner e drone, campagna diagnostica e modellazione BIM.



Vista della facciata principale della centrale



Operazioni di rilievo con Laser Scanner

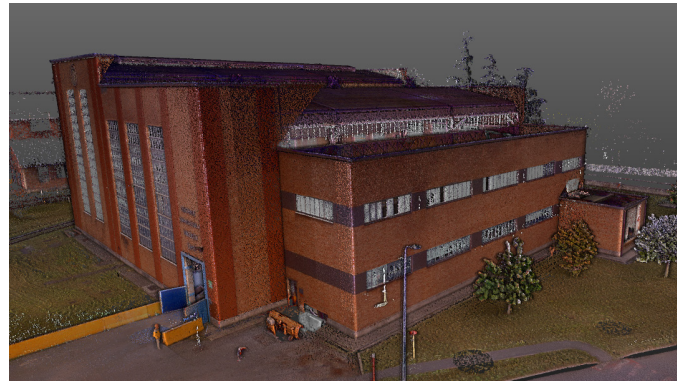

Nuvola generale dell'immobile



Modello BIM dell'immobile



Modello FEM dell'immobile

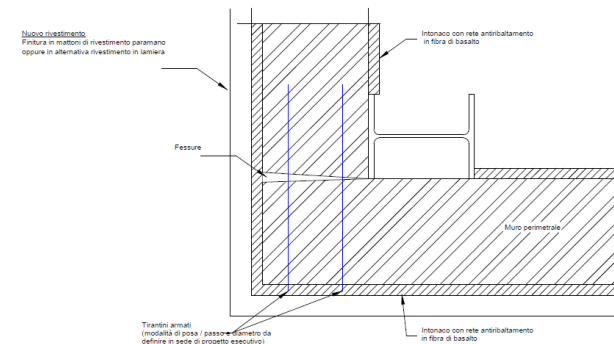

Dettaglio progettuale di collegamento angolare tra le pareti

INSEDIAMENTO INDUSTRIALE A SCANZOROSCIATE (BG)

Anno:
2021

Oggetto:
Consolidamento in seguito a cedimento fondazionale

Incarico:
Rilievo
Campagna diagnostica
Progetto strutturale
Direzione Lavori

Localizzazione:
Scanzorosciate (BG)

Descrizione:
Progetto esecutivo per consolidamento in seguito a cedimento fondazionale in corrispondenza di un pilastro comprensivo rilievo e campagna diagnostica.



Dissesti in copertura riconducibili al cedimento



Dissesti sull'appoggio delle travi riconducibili al cedimento

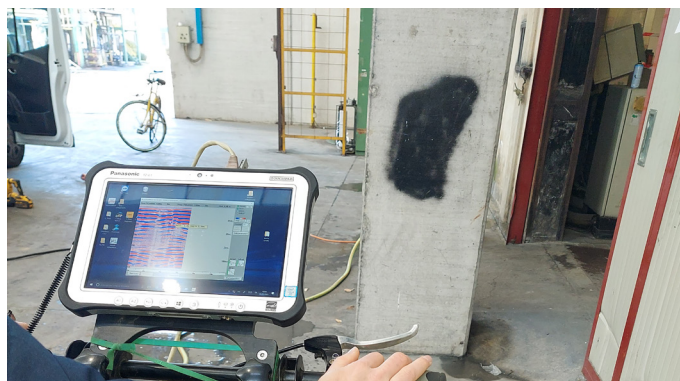

Indagine georadar alla base del pilastro



Saggio in fondazione alla base del pilastro

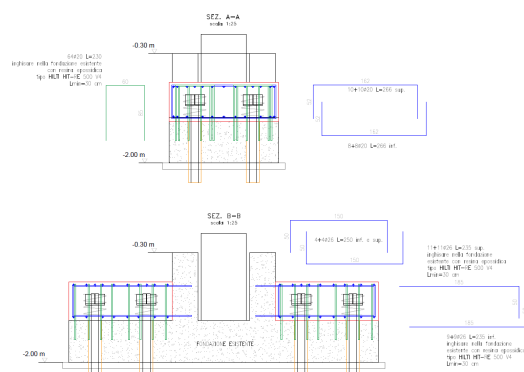

Progetto di consolidamento della fondazione del pilastro



Esecuzione del rinforzo fondazionale del plinto

VASCA DI PRIMA PIOGGIA

Anno:
2021

Oggetto:
Realizzazione ex-novo

Incarico:
Progetto

Localizzazione:
Novate Milanese (MI)

Descrizione:
Progettazione strutturale definitiva di una nuova vasca di accumulo in cemento armato completamente interrata. La vasca ha volume utile di circa 4.900 mc ed è dotata sia di un impianto di pompaggio per lo svuotamento dell'invaso ad evento meteorico esaurito recapitante al collettore e sia di un impianto di pulizia per la rimozione dei materiali depositati sul fondo.



Vista satellitare con ubicazione dell'intervento

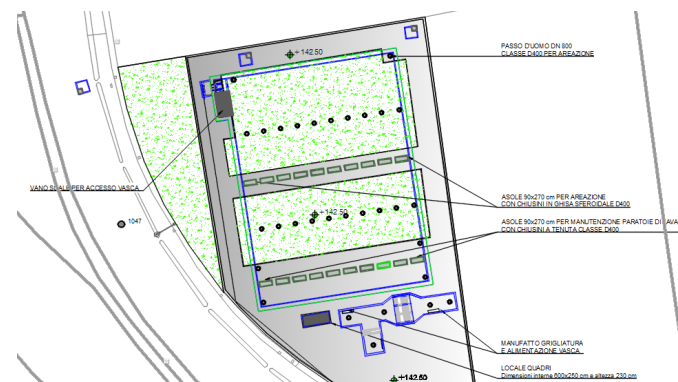

Planimetria di progetto con sistemazione del verde

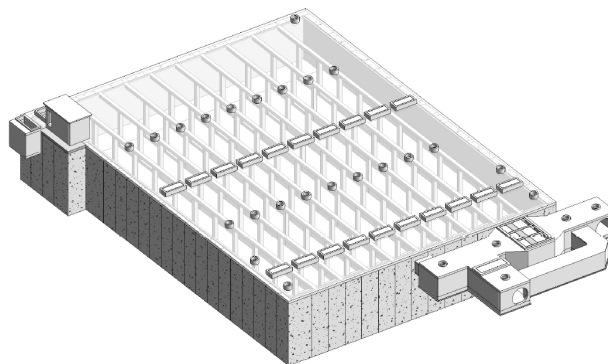

Modello BIM della vasca interrata - Assonometria

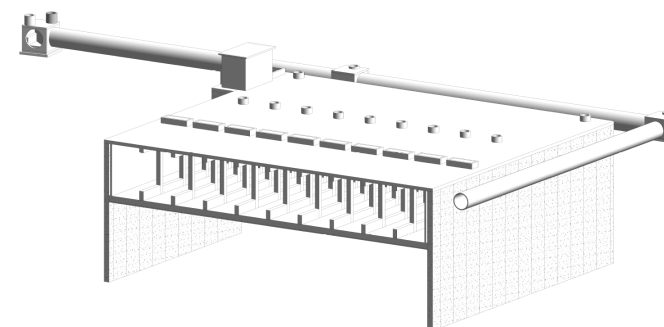

Modello BIM della vasca interrata - Sezione trasversale 3D

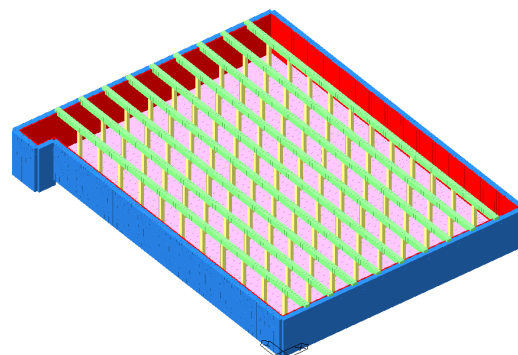

Modello FEM della vasca

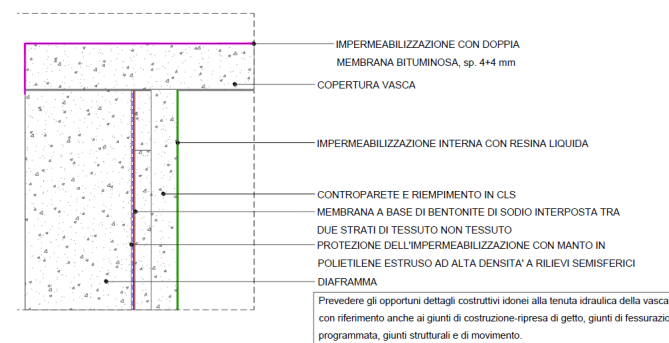

Dettaglio di impermeabilizzazione della copertura della vasca

CASERMA DI LUINO

Anno:
2021

Oggetto:
Miglioramento sismico

Incarico:
Rilievo
Campagna Diagnostica
Vulnerabilità sismica
Progetto

Localizzazione:
Luino (VA)

Descrizione:
Progettazione di fattibilità tecnica ed economica per il miglioramento sismico dell'immobile demaniale sede della Compagnia della Guardia di Finanza di Luino in provincia di Varese, comprensivo di rilievo, campagna diagnostica e valutazione di vulnerabilità sismica.



Vista della facciata principale della caserma

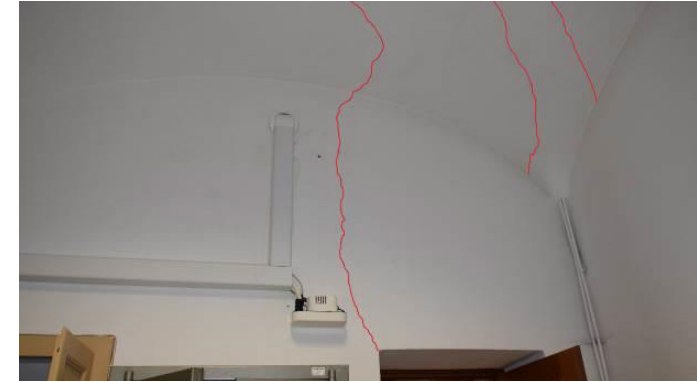

Rilievo de quadro fessurativo

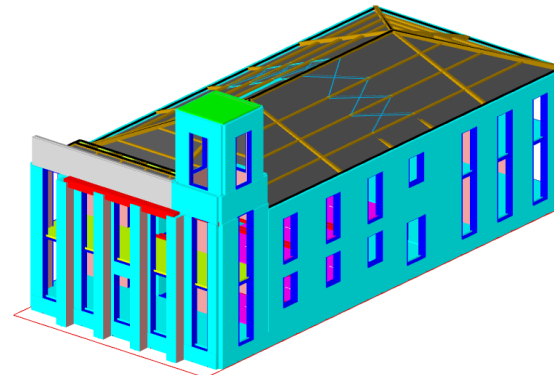

Modello FEM della caserma

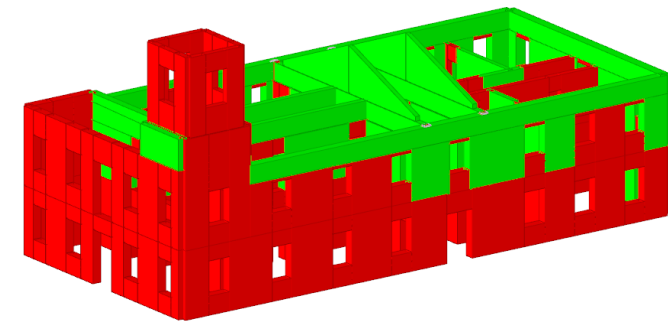

Esito delle verifiche strutturali dei setti portanti

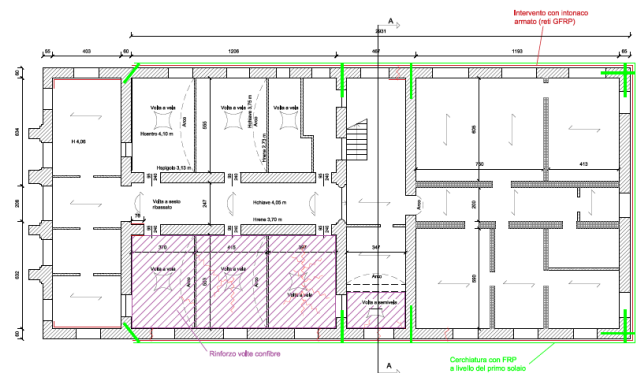

Individuazione degli interventi strutturali in planimetria

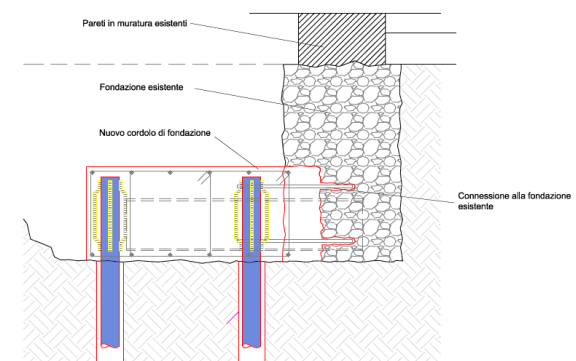

Dettaglio dell'intervento di consolidamento fondazionale

EX PENSIONE PRIVATA

Anno:
2020 - 2023

Oggetto:
Consolidamento strutturale

Incarico:
Rilievo
Campagna diagnostica
Progetto consolidamento strutturale
Direzione Lavori

Localizzazione:
Dalmine (BG)

Descrizione:
Progetto e Direzione Lavori di consolidamento strutturale e adeguamento sismico per il recupero del fabbricato esistente in disuso con realizzazione di un edificio con funzione polivalente adibito a aule formative, spazio per conferenze, archivi e locali di pubblico spettacolo.



Vista esterna dell'immobile allo stato di fatto

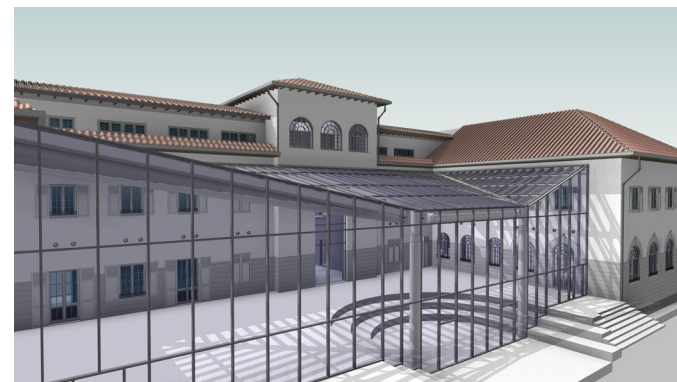

Render dello stato di progetto

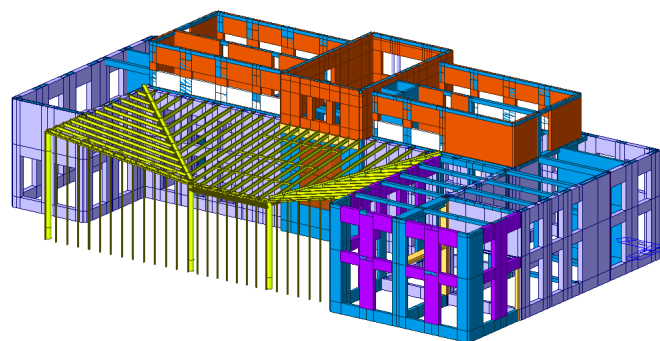

Modello FEM dell'immobile

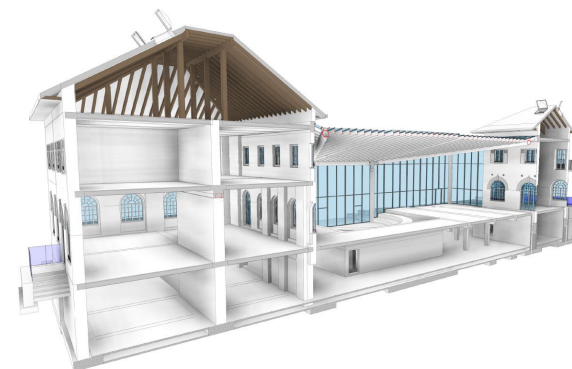

Sezione prospettica dello stato di progetto realizzato in BIM



Opere di sottomurazione e di rinforzo fondazionale



Posa delle carpenterie metalliche della corte vetrata

SCUOLA A SOTTO IL MONTE

Anno:
2020 -2023

Oggetto:
Adeguamento sismico ed
progettazione strutturale di opere in
ampliamento

Incarico:
Rilievo
Campagna diagnostica
Progetto

Localizzazione:
Sotto il Monte (BG)

Descrizione:
Progetto di adeguamento statico e
sismico del complesso scolastico e
dimensionamento delle nuove
strutture per la creazione di spazio
centrale di ingresso a doppia
altezza con scala/ascensore di
collegamento al secondo livello.



Vista dell'immobile allo stato di fatto



Vista dell'immobile allo stato di progetto



Render del nuovo porticato esterno



Armatura del cordolo in c.a. di rinforzo alle fondazioni



Getto del cordolo in c.a. di rinforzo alle fondazioni



Messa di opera di tessuto non tessuto

CENTRALE TERMOELETTRICA

Anno:
2020 - 2021

Oggetto:
Progetto di demolizione

Incarico:
Rilievo
Campagna diagnostica
Progetto di demolizione
Direzione Lavori

Localizzazione:
Villa di Serio (BG)

Descrizione:
Progettazione dell'intervento di decostruzione ed elaborazione del piano di demolizione di alcuni edifici dell'ex centrale termica di Villa di Serio con l'ausilio per il rilievo geometrico tramite laser scanner e droni aerei.



Vista da drone della centrale ante demolizione

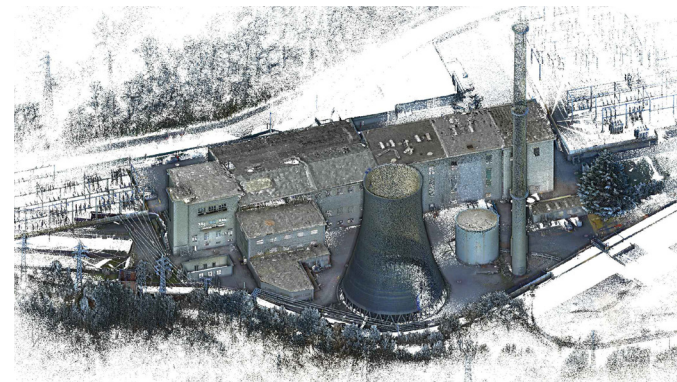

Nuvola di punti della centrale ante demolizione



Demolizioni a conchi della ciminiera tramite gru



Opere di demolizione della base della ciminiera



Demolizione di silos tramite mezzi cingolati dotati di pinze



Stato dei luoghi a demolizione ultimata

PONTE DI MONZA

Anno:
2020 - 2021

Oggetto:
Progetto di demolizione e
ricostruzione

Incarico:
Rilievo
Campagna diagnostica
Progetto di demolizione
Progetto di nuovo ponte
Direzione Lavori

Localizzazione:
Monza

Descrizione:
Progettazione, verifica di
compatibilità idraulica e
coordinamento della sicurezza
in fase della progettazione per
la realizzazione delle opere di
demolizione e costruzione del
ponte sul fiume Lambro, sito in via
Colombo a Monza.



Vista da drone del ponte ante demolizione



Opere di demolizione del ponte esistente



Posa della struttura portante del nuovo ponte



Posa dell'armatura



Operazioni di finitura



Vista del ponte post intervento

INDUSTRIA SIDERURGICA

Anno:
2020 - 2021

Oggetto:
Adeguamento statico per
l'installazione di nuovi carriponte

Incarico:
Rilievo
Campagna diagnostica
Progetto esecutivo
Direzione Lavori

Localizzazione:
Chiari (BS)

Descrizione:
Progetto di adeguamento statico per
l'installazione di nuovi carriponte,
comprensivo di rilievo e campagna
diagnostica e direzione lavori. Il
complesso è composto da n.3 corpi
distinti.



Vista esterna del complesso industriale



Vista interna del complesso industriale



Ringrosso fondazionale con micropali e cordolo in c.a.



Placcaggio dei pilastri in c.a. esistenti

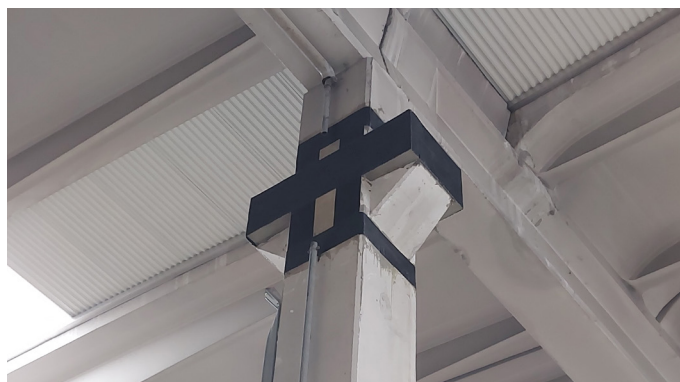

Placcaggio del nodo trave-pilastro



Stato dei luoghi ad intervento ultimato

COMPLESSO INDUSTRIALE A COSTA VOLPINO

Anno:
2020 - 2021

Oggetto:
Adeguamento sismico

Incarico:
Rilievo
Campagna diagnostica
Progetto di adeguamento sismico
Direzione Lavori

Localizzazione:
Costa Volpino (BG)

Descrizione:
Progetto di adeguamento sismico,
comprensivo di rilievo e campagna
diagnostica e direzione lavori.



Vista esterna dell'immobile



Vista interna dell'immobile



Messa in opera di accoppiatori idraulici antisismici



Rinforzo del collegamento tra trave e pilastro



Rinforzo di pilastri prefabbricati esistenti tramite fasciatura



Rinforzo di pilastri prefabbricati esistenti tramite fasciatura

MUNICIPIO DI ELLO

Anno:
2019

Oggetto:
Vulnerabilità sismica del manufatto
e progettazione degli interventi
di miglioramento/adequamento
sismico

Incarico:
Rilievo
Campagna diagnostica
Vulnerabilità sismica
Progetto di miglioramento/adequa-
mento sismico

Localizzazione:
Ello (LC)

Descrizione:
Progetto di fattibilità tecnica
ed economica degli interventi
di miglioramento/adequamento
sismico della sede municipale di
Ello, comprensivo di vulnerabilità
sismica, rilievo e campagna
diagnostica.



Vista degli esterni della sede municipale

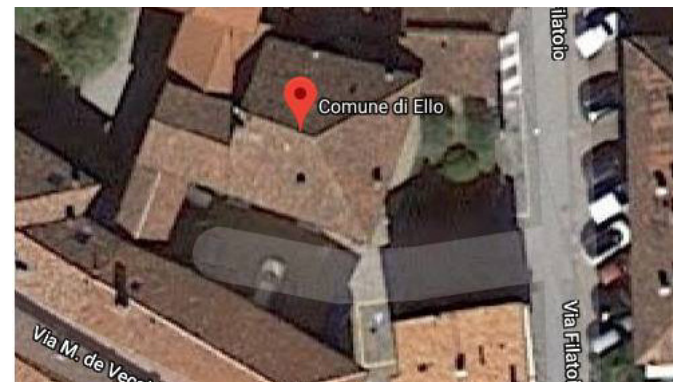

Vista satellitare della sede municipale



Saggi murari per la valutazione degli ammorsamenti

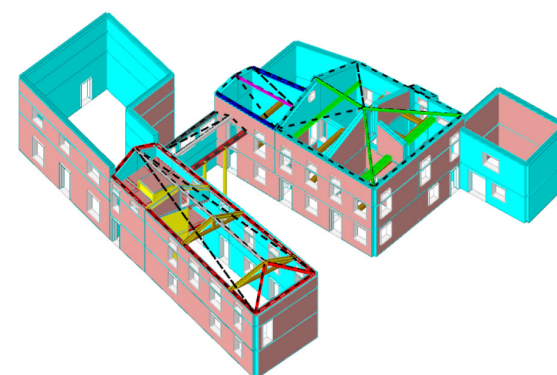

Modello FEM della sede municipale

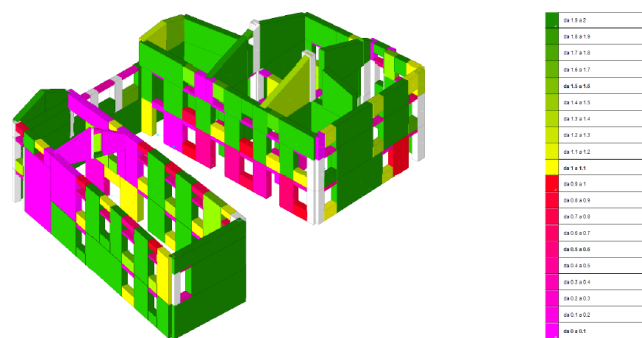

Verifiche strutturali sui maschi murari della sede municipale

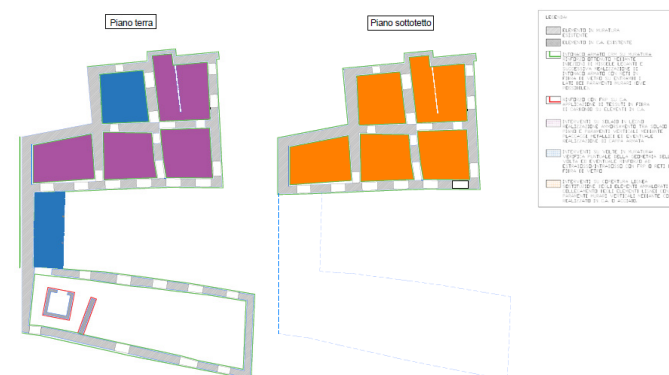

Individuazione degli interventi in planimetria

SCUOLA MATERNA DI ORZINUOVI (BS)

Anno:
2018 - 2019

Oggetto:
Ampliamento scuola materna

Incarico:
Progetto strutturale

Localizzazione:
Orzinuovi (BS)

Descrizione:
Progetto di fattibilità tecnica ed economica degli interventi strutturali per l'ampliamento della scuola materna compresa la modifica della viabilità di accesso al comparto scolastico e la realizzazione di un parcheggio destinato alla scuola con focus particolare su soluzioni tecniche green ed ecocompatibili riguardanti tutte le componenti dell'edificio: dalla struttura portante, agli impianti e alle soluzioni edilizie (struttura in legno, copertura verde, impianto fotovoltaico etc.)



Vista degli esterni del corpo principale della scuola materna



Vista degli esterni del corpo secondario della scuola materna



Vista degli interni della scuola materna

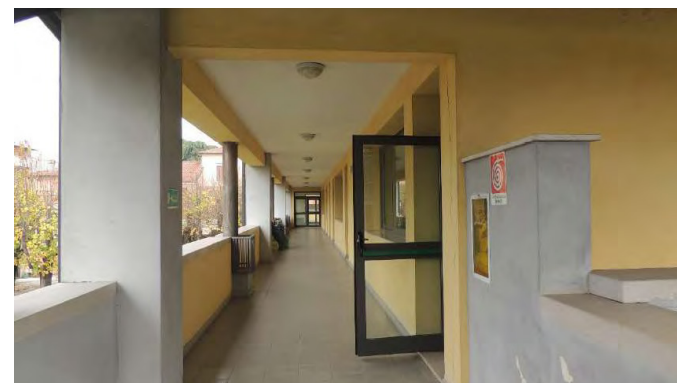

Vista del corridoio al piano primo della scuola materna

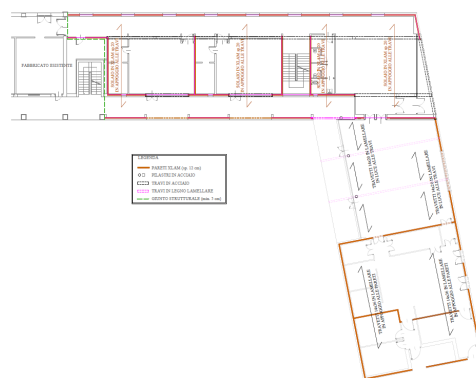

Planimetria del progetto di ampliamento



Sezione del progetto di ampliamento

DIGA DI CASSIGLIO

Anno:
2016 - 2021

Oggetto:
Opera di appesantimento della diga

Incarico:
Rilievo
Campagna diagnostica
Progetto di adeguamento statico
Progetto di adeguamento sismico

Localizzazione:
Cassiglio (BG)

Descrizione:
Progetto preliminare, definitivo ed esecutivo delle opere di appesantimento del corpo diga esistente comprensivo di rilievo e campagna diagnostica.



Vista del corpo diga da drone



Vista del bacino idrico da drone

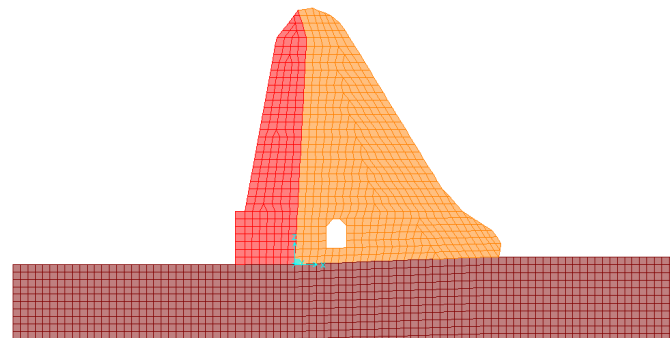

Modello Fem del corpo diga

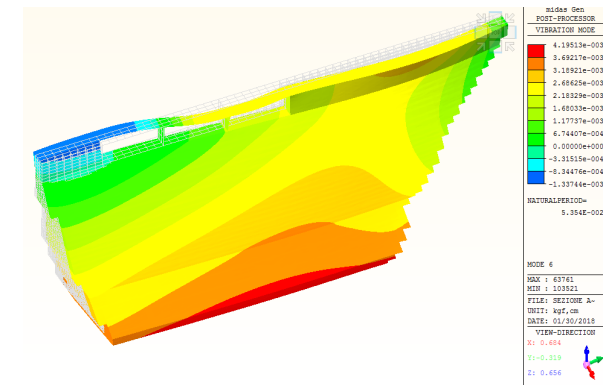

Modo principale di vibrare della diga

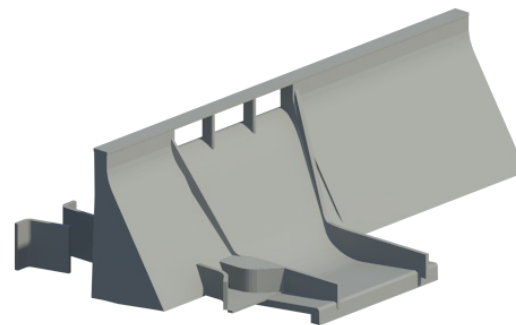

Modello BIM del corpo diga

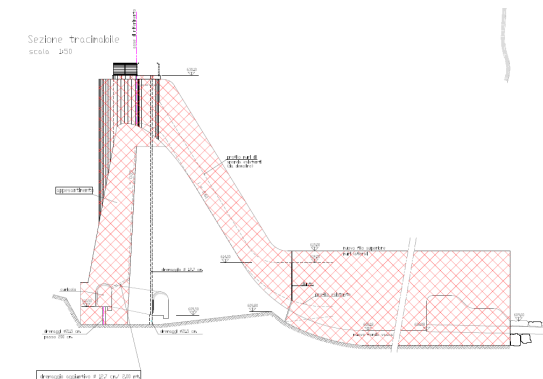

Sezione di progetto dell'intervento di appesantimento diga

IMPIANTO VERNICIATURA

Anno:
2015 - 2016

Oggetto:
Consolidamento fondazionale e
creazione di nuova vasca interrata
per impianto verniciatura settore
automotive

Incarico:
Rilievo
Campagna diagnostica
Progetto
Direzione Lavori

Localizzazione:
Treviglio (BG)

Descrizione:
Progetto di consolidamento
fondazione e realizzazione di
nuova vasca interrata all'interno
dell'impianto verniciatura,
comprensivo di rilievo e campagna
diagnostica e direzione lavori.



Vista interna del capannone ante intervento



Posa di micropali



Posizionamento di micropali attorno ad un pilastro esistente



Getto di ringrosso fondazionale attorno ad un pilastro esistente



Messa in sicurezza degli scavi per la vasca



Realizzazione in corso d'opera di vasca interrata

SCUOLA SABIN

Anno:
2015 - 2016

Oggetto:
Ristrutturazione integrale

Incarico:
Rilievo
Campagna diagnostica
Progetto funzionale integrato
Direzione Lavori

Localizzazione:
Brembate di Sopra (BG)

Descrizione:
Progettazione degli interventi di adeguamento della Scuola Elementare "Albert Sabin", comprensivo di rilievo e campagna diagnostica e direzione lavori.



Vista esterna dell'immobile



Rinforzo fondazionale con cordolo in c.a. e micropali



Armatura con cordolo in c.a.



Intonaco armato sulle pareti in muratura del complesso



Rinforzo fondazionale dei plinti esistenti



Rifacimento della copertura

PALAZZINA UFFICI

UFFICI NORD

Anno:
2015 - 2016

Oggetto:
Rifunzionalizzazione

Incarico:
Rilievo
Campagna diagnostica
Progetto di riqualificazione
Sicurezza

Localizzazione:
Scanzorosciate (BG)

Descrizione:
Progetto di ristrutturazione del complesso per la realizzazione di nuovi uffici, comprensivo di rilievo e campagna diagnostica.



Vista esterna dell'immobile



Vista esterna dell'immobile



Vista della copertura dell'immobile



Nuovi controventi di rinforzo



Vista intradossale del nuovo solaio in lamiera grecata



Vista estradossale del nuovo solaio in lamiera grecata

IMPIANTO RAFFREDDAMENTO

Anno:
2012 - 2013

Oggetto:
Realizzazione di vasca ex-novo

Incarico:
Progetto
Direzione Lavori

Localizzazione:
Dalmine (BG)

Descrizione:
Progettazione delle strutture in cemento armato relative alla vasca di contenimento delle acque da condensa e dei pilastri di sostegno del nuovo impianto di raffreddamento ubicato nello stabilimento di Dalmine.

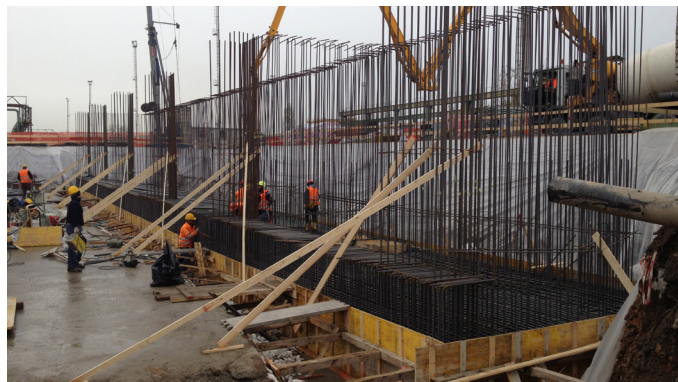

Armatura delle pareti della vasca



Casseratura delle pareti della vasca



Realizzazione delle pareti verticali in c.a.



Realizzazione delle pareti verticali in c.a.



Opere di ultimazione della copertura della vasca



Vista dell'impianto ad intervento ultimato

SILCOTUB NEW FACILITY

Anno:
2010 - 2012

Oggetto:
Progettazione nuovo capannone industriale

Incarico:
Progetto
Supporto alla Direzione Lavori

Localizzazione:
Zalau - Romania

Descrizione:
Progetto di nuova realizzazione di un capannone industriale. La progettazione esecutiva ha riguardato sia le opere di fondazione su pali che la struttura in acciaio di elevazione.



Realizzazione della struttura in carpenteria metallica



Realizzazione della struttura in carpenteria metallica



Vista del tamponamento angolare



Lisciatura della pavimentazione in calcestruzzo



Realizzazione avanzata della struttura in carpenteria metallica

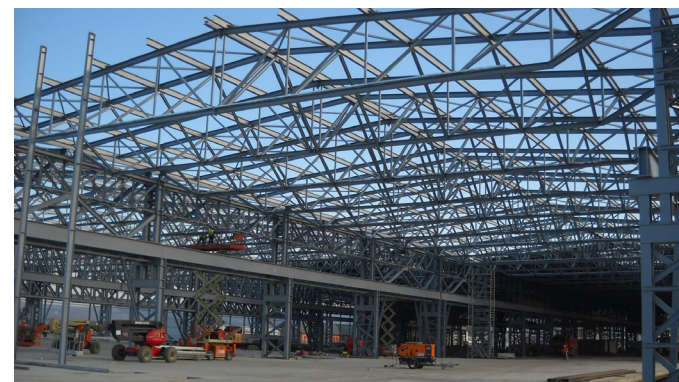

Copertura metallica in travi reticolari

ELENCO DI ALCUNE RECENTI ATTIVITÀ

Anno 2023

Progetto preliminare “Polo Sportivo” per la riqualificazione del compendio afferente a Villa Borbone in Camaiore (LU).
Progettazione esecutiva e DL di sostegno per le canne fumarie presso la scuola Turolto in Sotto il Monte Giovanni XXIII
Progettazione esecutiva e DL del rinforzo fondazioni RACK AF presso lo stabilimento Polynt di Scanzorosciate (BG)
Progettazione strutturale definitiva ed esecutiva del nuovo polo per l’infanzia a Carnago (VA)
Progettazione strutturale definitiva ed esecutiva e DL del nuovo polo per l’infanzia ad Ardenno (SO)
Progetto e DL dell’intervento di adeguamento sismico del serbatoio pensile presso stabilimento Tenaris a Piombino (LI)
Verifiche statiche e sismiche e indicazione degli interventi di rinforzo delle Torri faro dello Stabilimento Tenaris (BG)
Verifiche di vulnerabilità sismica e indicazione degli interventi di rinforzo di n. 3 edifici scolastici in Torre Boldone (BG)
Progetto di miglioramento sismico della scuola secondaria a Verdello (BG)
Verifiche di vulnerabilità statica e sismica e indicazioni di intervento dell’Ala Nord del Castello Sforzesco di Vigevano (MI)
Vulnerabilità sismica e indicazioni di intervento del Centro Psico Sociale e del Centro Diurno di Trescore Balneario (BG)
Verifiche di vulnerabilità sismica e indicazioni di intervento del corpo posto a Sud-Est dell’Ospedale di Asola (MN)
Verifica di vulnerabilità sismica e indicazioni di intervento dell’Asilo Comunale in Alzano Lombardo (BG) , Località “Agri”
Verifiche di vulnerabilità sismica e indicazioni di intervento dell’istituto Percoto e del Liceo Marinelli a Udine

Anno 2022

Verifica di vulnerabilità sismica e statica e prime indicazioni di rinforzodi Villa Solbiati a Gorla Minore (VA)
Valutazione di vulnerabilità sismica e prime indicazioni di rinforzo dei padiglioni ospedalieri 26 e 26A in Mantova
Progetto strutturale, DL e CSE dell’intervento di restauro e riconversione del compendio Ex Carcere di Sant’Agata a Bergamo
Progetto di ristrutturazione dell’impianto MMC Catalizzatori presso lo stabilimento Polynt di Scanzorosciate (BG)
Progetto di messa in sicurezza del ponte “Il Poggio” sito via Bergamo sul fiume Brembo a Brembate (BG)
Progetto di rinforzo solaio danneggiato da incendio della Torre 5 a Milano
Progetto di messa in sicurezza del ponte tra Brembate Sopra (BG), Barzana (BG) e Almenno San Bartolomeo (BG)
Progetto di ampliamento dell’impianto THPA presso lo stabilimento Polynt di Ravenna
Progetto e DL per il miglioramento sismico del “Palazzo Scuole” presso Villa Borbone delle Pianore in Camaiore (LU)
Progetto e D.L. di miglioramento antisismico della scuola primaria in Comune di Gorle (BG)
Progetto di rinforzo terrazza esistente prospiciente alla sede del Municipio del Comune di Verdello (BG)
Progetto e D.L. di riqualificazione architettonica, energetica e sismica di palazzina in Castelnuovo Bocca d’Adda (LO)
Progetto e D.L. di rinforzo fondazionale della Scuola Einaudi Frank in Sesto San Giovanni (MI)
Progetto di nuova passerella ciclopedonale nella Valle dell’Aniene in comune di Roma
Progetto di rinforzo portale di segnaletica Autostradale lungo l’autostrada A3 in Ponticelli (NA)
Progetto di demolizione e rifacimento del Ponte n.3 nel comune di Castelnuovo Bocca d’Adda (LO)

ELENCO DI ALCUNE RECENTI ATTIVITÀ

Anno 2021

Progetto e DL dei lavori di ristrutturazione di edifici Ex Ares per nuovi laboratori e sede direzionale in Scanzorosciate (BG)
Progetto di nuova passerella ciclopedonale sul fiume Brembo di collegamento sovracomunale di collegato
Progetto delle opere di ricostruzione dell'impianto PM3 dello stabilimento 3V SIGMA di Porto Marghera (VE)
Valutazione di vulnerabilità sismica e prime indicazioni di rinforzo del Presidio Ospedaliero di Manerbio (BS)
Progetto di rinforzo del plinto esistente presso il fabbricato catalizzatori dello stabilimento Polynt di Scanzorosciate (BG)
Progetto e D.L. di ripristino della funzionalità dei Ponte n.1 e n.4 nel comune di Castelnuovo Bocca d'Adda (LO)
Progetto di miglioramento sismico della Caserma della Guardia di Finanza a Luino (VA)
Progetto e D.L. di miglioramento sismico della scuola primaria statale "A. Tiraboschi" ad Alzano Lombardo (BG)
Progetto di vasca di prima pioggia per Cap Holding S.p.A. in Comune di Novate Milanese (MI)
Progetto di installazione di barriere acustiche per Tenaris Dalmine in Dalmine (BG)
Progettazione di consolidamento strutturale della centrale Ex Zampi in Dalmine (BG)

Anno 2020

Progetto di adeguamento sismico della scuola Secondaria di I grado "Padre D.M. Turollo" a Sotto il Monte (BG)
Progetto di adeguamento statico per installazione di nuovi carriponte presso uno stabilimento a Chiari (BS)
Progetto e D.L. del consolidamento e dell'adeguamento sismico dell'ex pensione privata Dalmine in Dalmine (BG)
Progetto e D.L. di demolizione e ricostruzione del ponte Colombo a Monza (MB)
Progetto e D.L. di adeguamento sismico di capannone industriale a Costa Volpino (BG)
Progetto di demolizione di fabbricati industriali presso la ex centrale termica Italgen di Villa di Serio (BG)
Progetto di rinforzo dei solai della scuola Barbara Oriani a Sesto san Giovanni (MI)
Progetto di stabilizzazione del quadro fessurativo della scuola dell'infanzia Giovanni Paolo II in Fara Gera d'Adda (BG)
Progetto di sopraelevazione dell'immobile commerciale in Seriate (BG)